

seca 384/385

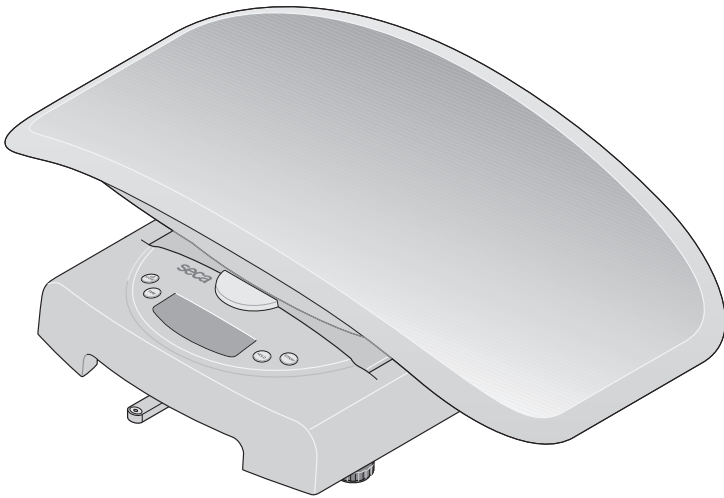

D	<i>Bedienungsanleitung und Garantieerklärung</i>	3
GB	<i>Instruction manual and guarantee</i>	13
F	<i>Mode d'emploi et garantie</i>	23
I	<i>Manuale di istruzioni e garanzia</i>	33
E	<i>Manual de instrucciones y garantía</i>	43
DK	<i>Betjeningsvejledning og garantibevis</i>	53
S	<i>Bruksanvisning och garanti</i>	63
N	<i>Bruksanvisning og garantierklæring</i>	73
FIN	<i>Käyttöohje ja takuu</i>	83
NL	<i>Bedieningshandleiding en garantieverklaring</i>	93
P	<i>Instruções de utilização e declaração de garantia</i>	103
GR	<i>Οδηγίες χειρισμού και εγγύηση</i>	113
PL	<i>Instrukcja obsługi i gwarancja</i>	123

Mit Brief und Siegel

Mit seca Produkten kaufen Sie nicht nur über ein Jahrhundert ausgereifte Technik, sondern auch eine behördlich und gesetzlich und durch Institute bestätigte Qualität. seca Produkte entsprechen den europäischen Richtlinien, Normen und den nationalen Gesetzen. Mit seca kaufen Sie Zukunft.



Die Produkte in dieser Bedienungsanleitung entsprechen dem Medizinproduktegesetz, d.h. der Richtlinie 93/42/EWG des Rates der Europäischen Gemeinschaft, die in ganz Europa in nationale Gesetze verankert ist.

Waagen, die dieses Zeichen tragen, sind nach der Genauigkeitsklasse III der EU-Richtlinie 2014/31/EU geeicht.

Gerät ist konform mit Richtlinien der EU.

- **M**: Konformitätsmarke nach Richtlinie 2014/31/EU über nichtselbsttätige Waagen (geeichte Modelle)
- **18**: (Beispiel: 2018) Jahr, in dem die Konformitätsbewertung durchgeführt und die CE-Kennzeichnung angebracht wurde (geeichte Modelle)
- **0102**: Benannte Stelle Metrologie (geeichte Modelle)
- **0123**: Benannte Stelle Medizinprodukte



Auch von offizieller Seite wird die Professionalität von seca anerkannt. Der TÜV Product Service, die zuständige Stelle, für Medizinprodukte, bestätigt mit dem Zertifikat dass seca die strengen gesetzlichen Anforderungen als Medizinprodukthersteller konsequent einhält. secas Qualitätssicherungssystem umfasst die Bereiche Design, Entwicklung, Produktion, Vertrieb und Service von medizinischen Waagen und Messsystemen.

seca hilft der Umwelt.

Die Einsparung natürlicher Ressourcen liegt uns am Herzen. Deshalb bemühen wir uns, Verpackungsmaterial dort einzusparen, wo es sinnvoll ist. Und das, was übrigbleibt, kann über das Duale System bequem vor Ort entsorgt werden.



1. Herzlichen Glückwunsch!

Mit der elektronischen Säuglingswaage **seca 384/385** haben Sie ein hochpräzises und gleichzeitig robustes Gerät erworben.

Seit über 150 Jahren stellt seca seine Erfahrung in den Dienst der Gesundheit und setzt als Marktführer in vielen Ländern der Welt mit innovativen Entwicklungen fürs Wiegen und Messen immer neue Maßstäbe.

Die elektronische Säuglingswaage **seca 384/385** kommt entsprechend den nationalen Vorschriften hauptsächlich in Krankenhäusern, Arztpraxen und stationären Pflegeeinrichtungen zum Einsatz. Sie dient sowohl zur Feststellung des Geburtsgewichts, als auch zur Kontrolle der Gewichtszunahme im Wachstumsprozess.

Die Waage ist nach Klasse III geeicht.

2. Sicherheit

- Beachten Sie die Hinweise in der Gebrauchsanweisung.
- Bewahren Sie die Gebrauchsanweisung und die Konformitätserklärung sorgfältig auf.
- Lassen Sie nie einen Säugling unbeaufsichtigt auf der Waage liegen.
- Stellen Sie sicher, dass die Waage einen sicheren Stand auf einem geraden ebenen Untergrund hat.
- Sie dürfen die Waage nicht fallen lassen oder heftigen Stößen aussetzen.
- Verwenden Sie ausschließlich den angegebenen Batterietyp (siehe "Stromversorgung" auf Seite 4).
- Lassen Sie Reparaturen ausschließlich von autorisierten Personen durchführen.
- Lassen Sie Wartung und Nacheichungen regelmäßig durchführen (siehe "Wartung/Eichung" auf Seite 9).

3. Bevor es richtig losgeht...

Stromversorgung

Die Stromversorgung der Waage erfolgt über Batterien. Die LC-Anzeige hat einen geringen Stromverbrauch – mit einem Satz Batterien sind ca. 10.000 Wägungen möglich. Wenn die Anzeige  oder **bAtte** im Display erscheint, sollten Sie die Batterien wechseln. Sie benötigen 6 Mignon-Batterien, Typ AA, 1,5 Volt.

- Nehmen Sie die Mulde ab und drehen Sie dann die Waage vorsichtig um, so dass der Boden der Waage zugänglich ist (siehe "Waage aufstellen" auf Seite 5).

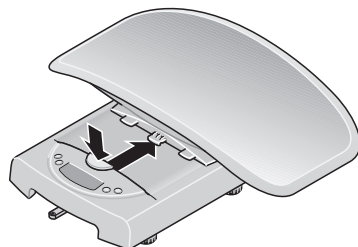

- Öffnen Sie den Batteriefachdeckel und setzen Sie die mitgelieferten Batterien entsprechend der Polaritätsangabe in das Batteriefach.

Achten Sie auf die richtige Polung!

- Verschließen Sie den Batteriefachdeckel nun wieder sorgfältig.

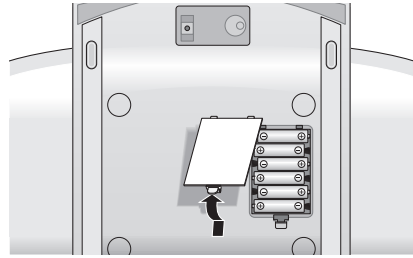

Waage aufstellen

- Stellen Sie die Waage auf einen festen, ebenen Untergrund. Setzen Sie anschließend die Mulde wie abgebildet auf das Waagenuntergestell und ziehen Sie diese so weit nach vorn, bis die Mulde hörbar einrastet und sich der Entriegelungsknopf in der oberen Position befindet.

Die Mulde ist nun fest mit dem Untergestell verriegelt.

- Richten Sie die Waage durch Drehen der Fußschrauben aus. Die Luftblase der Libelle muss sich genau in der Mitte des Kreises befinden.
- Achten Sie darauf, dass die Waage nur mit den Füßen Bodenkontakt hat. Die Waage darf nirgends aufliegen.

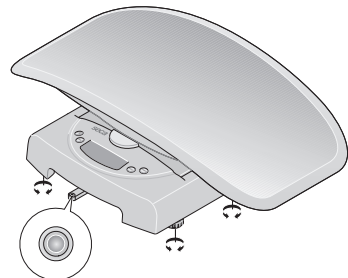
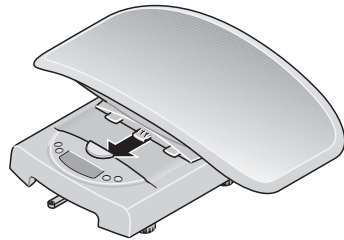

Libelle

- Zum Abnehmen der Mulde einfach den Entriegelungsknopf kräftig drücken und die Mulde nach hinten schieben.

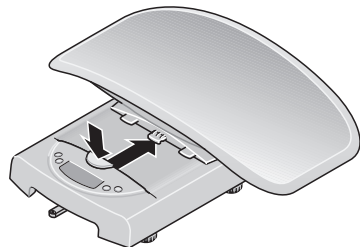

Wichtig!

Die Ausrichtung des Waagenbodens muss bei jedem Standortwechsel überprüft und eventuell korrigiert werden.

4. Bedienung

Richtiges Wiegen

- Drücken Sie bei unbelasteter Waage die Starttaste.
In der Anzeige erscheinen nacheinander **5.000**, **88888** und **0.000**. Danach ist die Waage automatisch auf Null gesetzt und betriebsbereit.
- **Beim Wiegen von Säuglingen:** Legen Sie den Säugling in die Mulde. Achten Sie dabei darauf, dass das Kind möglichst ruhig liegen bleibt.

Wichtig!

Das maximale Zusatzgewicht beträgt 10 kg (Modell **384**) / 20 kg (Modell **385**) im Wägebereich 1 und 20 kg (Modell **384**) / 50 kg (Modell **385**) im Wägebereich 2. Das maximal anzeigbare Gewicht verringert sich um das Gewicht der bereits aufgelegten Gegenstände.

- **Beim Wiegen von stehfähigen Kindern:** Nehmen Sie die Mulde ab wie beschrieben (siehe "Waage aufstellen" auf Seite 5).

Hinweis:

Achten Sie auf sicheren Stand des Untergestells. Stellen Sie das Kind auf die Waage und achten Sie darauf, dass das Kind ruhig steht.

- Lesen Sie das Wiegeergebnis an der digitalen Anzeige ab.

Hinweis:

Die Waage darf nicht über die angegebene Höchstlast hinaus belastet werden!

- Um die Waage auszuschalten, drücken Sie erneut die Starttaste.

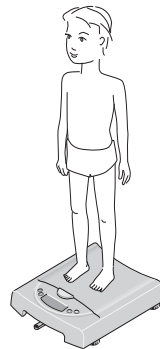

Automatische Abschaltung/Stromsparmmodus

Die Waage bleibt für ca. 20 Sekunden nach dem Einschalten zum Wiegen bereit. Wurde eine Wägung durchgeführt, so bleibt der Anzeigewert ca. 2 Minuten erhalten, bis sich die Waage automatisch abschaltet.

Gewichtsanzeige eintarieren (TARA)

Die Tara-Funktion ist dann nützlich, wenn ein Zusatzgewicht (zum Beispiel Tücher oder eine Auflage auf der Wiegefläche) bei dem Wiegeergebnis nicht berücksichtigt werden soll. Gehen Sie folgendermaßen vor:

- Legen Sie zunächst das Zusatzgewicht auf die Waage und aktivieren Sie durch einen langen Tastendruck auf **HOLD/TARE** die Tara-Funktion.



Die Anzeige der Waage wird jetzt wieder auf „0“ gesetzt und ein normaler Wiegevorgang kann beginnen.

- Sie können jetzt beliebig viele Wägungen mit diesem Zusatzgewicht durchführen.
- TARA wird durch einen erneuten langen Druck auf die Taste **HOLD/TARE** oder durch Ausschalten der Waage deaktiviert.



Halten des Gewichtswertes (Hold-Funktion)

Der ermittelte Gewichtswert kann auch nach Entlastung weiterhin angezeigt werden (**HOLD**). Damit ist es möglich, den Säugling zuerst wieder zu versorgen, bevor man den Gewichtswert notiert:

- Drücken Sie kurz die Taste **HOLD/TARE**, während die Waage belastet ist. Dabei blinkt die Anzeige, bis ein stabiles Gewicht gemessen wurde. Anschließend wird die Anzeige eingefroren.



Der Wert bleibt bis zur automatischen Abschaltung in der Anzeige gespeichert.

- Die HOLD-Funktion kann durch erneutes Drücken der Taste **HOLD/TARE** ausgeschaltet werden.



Hinweis:

Die Funktion HOLD kann auch genutzt werden, wenn vorher die Funktion TARA ausgeführt wurde.

Nutzung der Differenzanzeigefunktion

Sie können mit dieser nicht eichfähigen Funktion einen einzelnen Gewichtswert speichern und zur Differenzbildung verwenden, so z.B. die Milchmengenaufnahme beim Stillen erfassen oder sich jeweils die Gewichtszunahme eines Säuglings seit dem letzten Wiegen angeben lassen.

- Zum Speichern des Gewichtswertes drücken Sie nach Beendigung des Wiegevorgangs ca. 2 Sekunden auf **STORE**. Der Indikator **5t0** wird eingeleuchtet. Der Gewichtswert ist nun gespeichert worden und bleibt auch nach dem Abschalten der Waage erhalten.



- Bei einer nachfolgenden Wägung kann nun durch kurzen Druck auf die Taste **STORE** die Anzeige auf Differenzanzeige, d.h. Anzeige von aktuellem Wert abzüglich gespeichertem Wert umgeschaltet werden.



Bei aktivierter Differenzanzeigefunktion erscheint ▶◀ in der Anzeige.



- Durch erneuten kurzen Tastendruck wird die Funktion wieder ausgeschaltet.



Hinweis:

Wird ein neuer Gewichtswert gespeichert, wird der bisherige Speicherwert überschrieben.

Wird die Differenzanzeigefunktion bei unbelasteter Waage aktiviert, wird der Speicherwert in negativer Form in der Anzeige dargestellt.

Umschaltung des Wägebereiches

Die **seca 384/385** verfügt über zwei anwählbare Wägebereiche. Im Wägebereich 1 steht Ihnen bei verringerter maximaler Tragkraft eine höhere Anzeigauflösung zur Verfügung, im Wägebereich 2 können Sie die maximale Tragkraft der Waage voll ausnutzen. Sie entscheiden je nach Anwendung, ob Sie die feine Anzeigauflösung oder den hohen Lastbereich nutzen möchten.

- Schalten Sie die Waage mit der Starttaste ein. Die Waage arbeitet zunächst in dem zuletzt gewählten Wägebereich.



- Um den Wägebereich zu wechseln, drücken Sie die Taste **↔**.

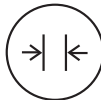

- Das Symbol $\rightarrow|1|←$ bzw. $\rightarrow|2|←$ in der Anzeige markiert den jeweils aktiven Wägebereich. Dieser bleibt auch nach dem Abschalten aktiv.



Hinweis:

Eine Umschaltung von Bereich 1 mit feiner Teilung in den Bereich 2 mit grober Teilung ist auch bei belasteter Waage möglich, es sei denn, die Waage ist in eine Sonderfunktion (wie z.B. Pre-Tara) geschaltet. Die Umschaltung vom groben Bereich 2 in den feinen Bereich 1 kann aus technischen Gründen nur bei entlasteter Waage erfolgen. Auch hier darf keine Sonderfunktion aktiviert sein.

5. Reinigung

Reinigen Sie die Mulde und das Äußere der Waage nach Bedarf mit einem feuchtem Tuch. Verwenden Sie auf keinen Fall scheuernde oder scharfe Reiniger, Spiritus, Benzin oder ähnliche Mittel!

6. Was tun, wenn...

... bei Belastung keine Gewichtsanzeige erscheint?

- Überprüfen Sie, ob die Batterien korrekt eingelegt sind.

... die Anzeige erscheint?

- Die Batteriespannung lässt nach. Sie sollten die Batterien in den nächsten Tagen auswechseln.

... die Anzeige *bAtt* erscheint?

- Die Batterien sind leer. Legen Sie neue Batterien ein.

... die Anzeige *StOP* erscheint?

- Die Höchstlast wurde überschritten. Entfernen Sie schnellstmöglich das aufgelegte Gewicht, um bleibende Schäden an der Waage zu vermeiden.

7. Wartung/Eichung

Lassen Sie den nationalen gesetzlichen Bestimmungen entsprechend eine Eichung durch autorisierte Personen durchführen. Eine Eichung ist in jedem Falle erforderlich, wenn eine oder mehrere Sicherungsmarken verletzt sind.

Wir empfehlen, vor der Eichung eine Wartung durch Ihren Servicepartner in Ihrer Nähe durchführen zu lassen. Hierbei hilft Ihnen der seca Kundendienst gerne weiter.

8. Technische Daten

Abmessungen

Tiefe:	362 mm
Breite:	550 mm
Höhe:	165 mm

Eigengewicht ca. 2,5 kg

Temperaturbereich +10 °C bis +40 °C

EN 60 601-1:

elektromedizinisches Gerät, Typ B: 

Eichung nach Richtlinie

2014/31/EU geeicht, Klasse III

Medizinprodukt nach

Richtlinie 93/42/EWG Klasse I

Ziffernhöhe 22 mm

Stromversorgung Batterie

Stromaufnahme ca. 30 mA

seca 384:

Höchstlast

Wägebereich 1: 10 kg

Wägebereich 2: 20 kg

Feineinteilung

Wägebereich 1: 10 g

Wägebereich 2: 20 g

Genauigkeit bei Ersteichung

Wägebereich 1:

0,2 kg bis 5 kg: ±5 g

5 kg bis 10 kg: ±10 g

Wägebereich 2:

0,4 kg bis 10 kg: ±10 g

10 kg bis 20 kg: ±20 g

seca 385:

Höchstlast

Wägebereich 1: 20 kg

Wägebereich 2: 50 kg

Feineinteilung

Wägebereich 1: 20 g

Wägebereich 2: 50 g

Genauigkeit bei Ersteichung

Wägebereich 1:	
0,4 kg bis 10 kg:	±10 g
10 kg bis 20 kg:	±20 g
Wägebereich 2:	
1 kg bis 25 kg:	±25 g
25 kg bis 50 kg:	±50 g

9. Entsorgung

Entsorgung des Gerätes



Entsorgen Sie das Gerät nicht über den Hausmüll. Das Gerät muss sachgerecht als Elektronikschrott entsorgt werden. Beachten Sie Ihre jeweiligen nationalen Bestimmungen. Für weitere Auskünfte wenden Sie sich an unseren Service unter:

service@seca.com

Batterien

Werfen Sie verbrauchte Batterien nicht in den Hausmüll. Entsorgen Sie die Batterien über Sammelstellen in Ihrer Nähe. Wählen Sie beim Neukauf schadstoffarme Batterien ohne Quecksilber (Hg), Cadmium (Cd) und ohne Blei (Pb).

10. Gewährleistung

Für Mängel, die auf Material- oder Fabrikationsfehler zurückzuführen sind, gilt eine zweijährige Gewährleistungsfrist ab Lieferung. Alle beweglichen Teile, wie z.B. Batterien, Kabel, Netzgeräte, Akkus etc., sind hiervon ausgenommen. Mängel, die unter die Gewährleistung fallen, werden für den Kunden gegen Vorlage der Kaufquittung kostenlos behoben. Weitere Ansprüche können nicht berücksichtigt werden. Kosten für Hin- und Rücktransporte gehen zu Lasten des Kunden, wenn sich das Gerät an einem anderen Ort als dem Sitz des Kunden befindet. Bei Transportschäden können Gewährleistungsansprüche nur

geltend gemacht werden, wenn für Transporte die komplette Originalverpackung verwendet und die Waage darin gemäß dem originalverpackten Zustand gesichert und befestigt wurde. Bewahren Sie daher alle Verpackungsteile auf.

Es besteht keine Gewährleistung, wenn das Gerät durch Personen geöffnet wird, die hierzu nicht ausdrücklich von seca autorisiert worden sind.

Kunden im Ausland bitten wir, sich im Gewährleistungsfall direkt an den Verkäufer des jeweiligen Landes zu wenden.

11. Konformitätserklärung



Hiermit erklärt die seca gmbh & co. kg, dass das Produkt den Bestimmungen der anwendbaren europäischen Richtlinien und Verordnungen entspricht. Die vollständige Konformitätserklärung finden Sie unter: www.seca.com.

Full certification

seca products you are purchasing not only technology matured over a century, but also quality confirmed by authorities, the legal system and by institutes.

seca products comply with European directives, standards and national laws. With seca, you are buying the future.



The products in these operating instructions comply with German legislation governing medical products and therefore with Directive 93/42/EEC of the Council of the European Community which is embodied in national laws throughout Europe.

Scales carrying this symbol are calibrated in accordance with Precision Class III of EU Directive 2014/31/EU.

Device complies with EU directives.

- **M**: Conformity label in compliance with directive 2014/31/EU for non-automatic weighing instruments (verified models)
- **18**: (Example: 2018) Year in which conformity verification was performed and the CE label was applied (verified models)
- **0102**: Appointed office for metrology (verified models)
- **0123**: Appointed office for medical devices



seca's professionalism has also been officially recognized. The certificate from TÜV Product Service, the body responsible for medical devices, confirms that as a manufacturer of medical devices, seca rigorously complies with stringent legal requirements. seca's quality assurance system covers the design, development, production, sales and service of medical scales and measuring systems.

seca helps the environment.

We are concerned to save natural resources. We therefore strive to save packaging material where meaningful. What is left over can conveniently be disposed of locally via the German Dual System (recycling programme).



1. Congratulations!

In the **seca 384/385** electronic baby scale you have acquired a highly-accurate yet simultaneously sturdy piece of equipment. seca has been putting its experience at the service of health for over 150 years now, and as market leader in many countries of the world, is always setting new standards with its innovative developments for weighing and measuring.

The **seca 384/385** electronic baby scale is designed for use in a doctor's surgery or hospital. It serves both to establish birth weight and to check weight gain during the growth process.

The scale has Class III approval.

2. Safety

- Follow the instructions in the instructions for use.
- Keep the operating instructions and the declaration of conformity in a safe place.
- Never leave a baby lying on the scale unsupervised.
- Ensure that the scale is standing firmly on a smooth, level surface.
- Do not drop the scale or subject it to violent shocks.
- Use only the type of battery stated (see "Power supply" on page 14).
- Have scale serviced and re-calibrated on a regular basis (see "Servicing/verification" on page 19).
- Have repairs carried out only by authorised persons.

3. Before you start...

Power supply

The scale is powered by batteries. The LC display has a low power consumption – approx. 10,000 weighing operations can be performed with one set of batteries. If  or **bAtte** appear in the display, you should change the batteries. You need 6 1.5 V type AA R6 round-cell batteries.

- Take off the tray and then turn the scale over carefully so that the base is accessible (see "Setting up the scale" on page 15).

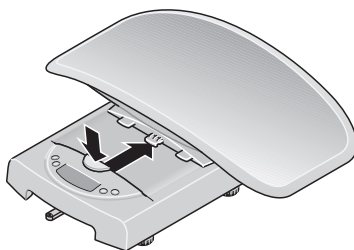

- Open the battery compartment lid and insert the batteries supplied according to the polarity shown on the battery compartment.

Check that polarity is correct!

- Now close the battery compartment cover again carefully.

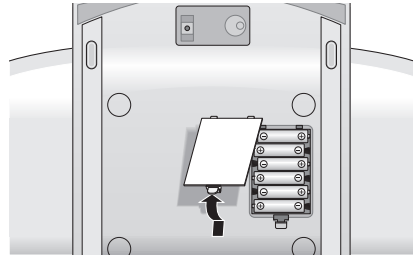

Setting up the scale

- Place the scale on a level and stable surface. Then position the tray as shown on the base of the scale and pull forward until the tray is heard to snap into place, and the release button is in the top position.

The tray is now securely interlocked with the base.

- Align the scale by undoing the foot screws. The air bubble in the spirit level must be right in the centre of the circle.
- Ensure that only the feet of the scale are in contact with the floor. The scale may not be in contact at any other point.

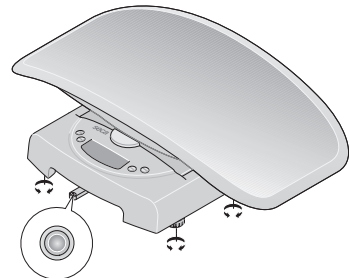
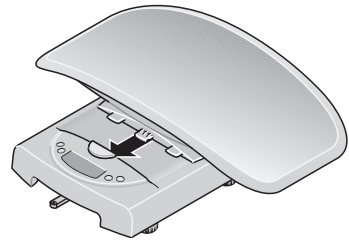

spirit level

- To remove the tray just press the release button hard and slide back the tray.

Important!

The alignment of the base of the scale must be checked and corrected if necessary every time the location of the scale is changed.

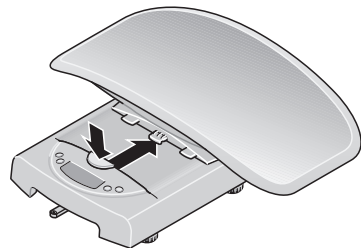

4. Operation

Correct weighing

- Press the Start key with no load on the scale.
SECA, **88888** and **0.000** appear consecutively in the display. The scale is then automatically set to zero and ready for use.
- **When weighing infants:** Place the infant on the tray, ensuring that the child lies as still as possible.

Important!

The maximum additional weight is 10 kg (model **384**) / 20 kg (model **385**) in weighing range 1 and 20 kg (model **384**) / 50 kg (model **385**) in weighing range 2. The maximum weight which can be displayed is reduced by the weight of the objects already placed on the scale.

- **When weighing children able to stand up:** Remove the tray as described (see "Setting up the scale" on page 15).

Note:

Check the secure positioning of the base. Place the child on the scale and make sure he/she keeps still.

- Read the weighing result off the digital display.

Note:

The scale must not be subjected to weights exceeding the maximum load specified!

- To switch off the scale, press the Start key again.

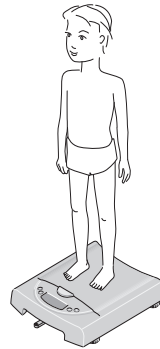

Automatic switch-off/economy mode

The scale remains ready for weighing for approx. 20 seconds after being switched on. Once weighing has been performed, the value is displayed for approx. 2 minutes until the scale switches off automatically.

Taring weight display (TARE)

The tare function is useful if an additional weight (such as cloths or a pad on the weighing surface) are to be ignored in the weighing result. Proceed as follows:

- Place the additional weight on the scale and activate the Tare function by depressing and holding the **HOLD/TARE** key.



The display of the scale is now reset to “0” and a normal weighing operation can begin.

- You can now perform as many weighing operations as you like with this additional weight.
- TARA is deactivated by pressing the button **HOLD/TARE** once again, or by switching the scales off.



Storing the weight value (HOLD)

You can also continue displaying the weight determined once the load has been removed. This makes it possible to put the baby down safely again before noting the weight:

- Press the **HOLD/TARE** key whilst the load is on the scale.



The display flashes until a stable weight has been measured. The display is then frozen.

The value remains saved in the display until the scale switches off automatically.

- The HOLD function can be switched off by pressing the **HOLD/TARE** key again.



0.0 appears in the display if the scale has no load on it, otherwise the current weight. The “HOLD” display vanishes.

Note:

The HOLD function can also be used if the TARE function has been executed beforehand.

Use of differential display function

You can use this function for example to measure the intake of milk when breastfeeding or have Baby's increase in weight displayed since being last weighed. This function (which cannot be calibrated) can be used to store an individual weight value and then use that value to form a difference - to detect the amount of milk ingested during breastfeeding, for example, or to see how a particular baby's weight has increased since it was last weighed.

- To store the weight value, press the **STORE** key for approx. 2 seconds after the weighing operation is complete. The **5&0** indicator is faded in. The weight value is now saved and will also remain stored once the scale is switched off.



- With a subsequent weighing operation it is then possible to switch the display over to differential display, i.e. display of current value less saved value, by briefly pressing the **STORE** button.



When the differential display function is activated, **▶◀** appears in the display.



- Briefly pressing the key again switches the function off again.



Note:

If a new weight value is stored, the previous stored value will be overwritten.

If the differential display function is activated with no load on the scale, the stored value is shown in the display as a negative value.

Switching the weighing range

The **seca 384/385** has two weighing ranges which can be selected. Weighing range 1 has a reduced maximum capacity but greater display resolution, whilst weighing range 2 allows you to use the maximum load capacity of the scale. Depending on the application in question, you decide whether you would prefer to use the fine display resolution or the high load range.

- Switch on the scale at the Start key. The scale initially operates in the weighing range last selected.



- To change the weighing range, press the key **↔**

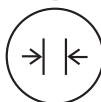

- The symbol $\rightarrow|1|←$ or $\rightarrow|2|←$ in the display indicates the weight range which is active in each case. This remains active even when the scale is turned off.

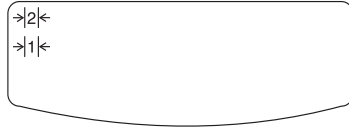

Note:

It is possible to switch from Range 1 with fine graduations to Range 2 with coarse graduations with a load on the scale unless the scale is switched to a special function (like pre-Tare, for example). For technical reasons, it is only possible to switch from coarse Range 2 to fine Range 1 with no load on the scale. In this case too, no special function may be activated.

5. Cleaning

Clean the tray and the outside of the scale with a damp cloth as required. Under no circumstances use abrasive or acid cleaners, white spirit, benzene or the like for cleaning.

6. What do I do if...

... no weight is displayed with a load on the scale?

- Check that the batteries are inserted correctly.

... the display shows  ?

- Battery voltage is dropping. Charge the rechargeable batteries in the next few days.

... $bA\bar{t}$ appears in the display?

- The rechargeable battery is so severely discharged that weighing is no longer possible. Recharge the battery.

... $5\bar{t}OP$ appears in the display?

- Maximum load has been exceeded. Remove the weight on the scale as quickly as possible in order to avoid permanent damage to the scale.

7. Servicing/verification

Have the scale verified by authorised persons in accordance with national legal requirements. Verification is essential if one or more security marks are damaged.

We recommend having your scale serviced by your local service agent before having it verified. seca Customer Service will be pleased to give you further assistance.

8. Technical data

Dimensions

length:	362 mm
width:	550 mm
height:	165 mm
Weight	approx. 2.5 kg
Temperature range	+10 °C to +40 °C

EN 60 601-1:

medical electrical equipment type B: 

Calibration as per Directive

2014/31/EU calibrated, Class III

Medical product as per Directive

93/42/EEC Class I

Height of figures 22 mm

Power supply Battery

Power consumption approx. 30 mA

seca 384:

Maximum load

Weighing range 1: 10 kg

Weighing range 2: 20 kg

Graduations

Weighing range 1: 10 g

Weighing range 2: 20 g

Accuracy at first calibration

Weighing range 1:

0.2 kg up to 5 kg: ± 5 g

5 kg up to 10 kg: ± 10 g

Weighing range 2:

0.4 kg up to 10 kg: ± 10 g

10 kg up to 20 kg: ± 20 g

seca 385:

Maximum load

Weighing range 1: 20 kg

Weighing range 2: 50 kg

Graduations

Weighing range 1: 20 g

Weighing range 2: 50 g

Accuracy at first calibration

Weighing range 1:

0.4 kg up to 10 kg: ± 10 g

10 kg up to 20 kg: ± 20 g

Weighing range 2:

1 kg up to 25 kg: ±25 g

25 kg up to 50 kg: ±50 g

9. Disposal

Disposing of the device



Do not dispose of the device in domestic waste. The device must be disposed of properly as electronic waste. Follow the national regulations which apply in your case. For further information, contact our service department at: service@seca.com

Batteries

Do not throw used batteries away in domestic waste. Dispose of batteries at collection points in the vicinity. When buying new batteries, select those low in harmful substances and containing no mercury (Hg), cadmium (Cd) or lead (Pb).

10. Warranty

A two-year warranty from date of delivery applies to defects attributable to poor materials or workmanship. All moveable parts - batteries, cables, mains units, rechargeable batteries etc. - are excluded. Defects which come under warranty will be made good for the customer at no charge on production of the receipt. No further claims can be entertained. The costs of transport in both directions will be borne by the customer should the equipment be located anywhere other than the customer's premises. In the event of transport damage, claims under warranty can be

honoured only if the complete original packaging was used for any transport and the scale secured and attached in that packaging just as it was when originally packed. All the packaging should therefore be retained.

A claim under warranty will not be honoured if the equipment is opened by persons not expressly authorised by seca to do so.

We would ask our customers abroad to contact their local sales agent in the event of a warranty matter.

11. Declaration of conformity



seca gmbh & co. kg hereby declares that the product meets the terms of the applicable European directives. The unabridged declaration of conformity can be found at: www.seca.com.

Toutes les garanties de qualité

Les produits seca vous offrent non seulement les performances d'une technique éprouvée depuis plus d'un siècle, mais également une qualité certifiée par les instituts et conforme aux lois et normes.

Les produits seca sont conformes aux normes et directives européennes, ainsi qu'aux lois nationales. Avec seca, vous achetez des produits d'avenir.



Les produits présentés dans ce mode d'emploi sont conformes à la législation sur les dispositifs médicaux, à savoir la directive 93/42/CEE du Conseil de la Communauté européenne, qui est transposée dans la législation nationale de tous les pays européens.

Les balances munies de ce symbole sont étalonnées suivant la classe de précision III de la directive européenne 2014/31/UE.

L'appareil est conforme aux directives UE.

- **M** : marquage de conformité à la directive 2014/31/UE sur les instruments de pesage à fonctionnement non automatique (modèles vérifiés)
- **18** : (exemple : 2018) année de l'évaluation de conformité et de l'apposition du sigle CE (modèles vérifiés)
- **0102** : organisme de métrologie désigné (modèles vérifiés)
- **0123** : organisme désigné pour les dispositifs médicaux



Le professionnalisme de seca est également reconnu officiellement. Le TÜV Product Service, l'organisme compétent en matière de dispositifs médicaux, atteste par le présent certificat que seca respecte minutieusement les exigences légales strictes en tant que fabricant de dispositifs médicaux. Le système d'assurance-qualité de seca inclut les secteurs de la conception, du développement, de la production, de la commercialisation et du service après-vente des balances et systèmes de mesure médicaux.

seca aide l'environnement.

La préservation des ressources naturelles nous tient à cœur. C'est pourquoi nous nous efforçons de rationaliser l'utilisation des matériaux d'emballage. Et les résidus d'emballage peuvent être éliminés aisément via le système local de recyclage des déchets.



1. Félicitations!

En achetant le pèse-bébé électronique **seca 384/385**, vous avez acquis un appareil à la fois de haute précision et robuste. Depuis plus de 150 ans, seca met son expérience au service de la santé et, en tant que leader du marché dans de nombreux pays du monde entier, impose toujours de nouveaux critères grâce à ses innovations dans les domaines du pesage et de la mesure.

Le pèse-bébé électronique **seca 384/385** a été conçu pour être utilisé dans un cabinet médical ou un hôpital. Ainsi, elle sert aussi bien à la mesure du poids de naissance qu'à la surveillance de la prise de poids au fur et à mesure de la croissance. Le pèse-bébé est étalonné suivant la classe III.

2. Sécurité

- Veuillez respecter les instructions du mode d'emploi.
- Conservez soigneusement le mode d'emploi et la déclaration de conformité.
- Ne laissez jamais un bébé sans surveillance sur le pèse-bébé.
- Assurez-vous que le pèse-bébé se trouve en position stable sur une surface plane et droite.
- Ne pas laisser tomber le pèse-bébé, et ne pas le soumettre à des chocs violents.
- Utilisez uniquement le modèle de pile indiqué (voir « Alimentation électrique » à la page 24).
- Veuillez à effectuer régulièrement l'entretien et les vérifications d'étalonnage (voir « Entretien/étalonnage » à la page 29).
- Ne faites effectuer les réparations que par du personnel autorisé.

3. Avant d'utiliser de pèse-bébé...

Alimentation électrique

Le pèse-bébé est alimenté par piles. L'affichage LC consomme peu d'électricité – un jeu de piles permet d'effectuer jusqu'à env. 10,000 pesages.

Les piles doivent être remplacées lorsque le symbole  ou **bAt** apparaît sur l'écran d'affichage. Vous avez besoin de 6 petites piles de type AA, 1,5 Volt.

- Retirer le bac de pesée et retourner ensuite le pèse-bébé avec précaution afin d'accéder au dessous de ce dernier (voir « Installation du pèse-bébé » à la page 25).

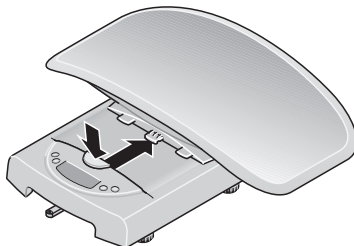

- Ouvrez le couvercle du compartiment des piles et insérez les piles fournies en respectant la polarité dans le compartiment.

Veillez à respecter la polarité des piles!

- Refermer soigneusement le compartiment des piles.

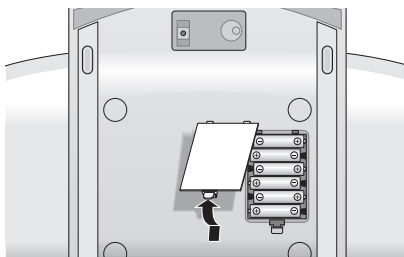

Installation du pèse-bébé

- Posez le pèse-bébé sur une surface stable et plane. Positionnez ensuite le plateau comme représenté sur le socle et tirez-le vers l'avant jusqu'à ce qu'il s'enclenche en émettant un déclic audible et que le bouton de déverrouillage se trouve en position supérieure. Le plateau est désormais bloqué sur le socle.
- Mettez la balance à niveau en vissant les pieds. La bulle d'air du niveau à bulle doit se trouver exactement au centre de la croix.
- Veillez à ce que la balance ne soit en contact avec le sol que par l'intermédiaire de ses pieds. La balance ne peut reposer sur rien d'autre.

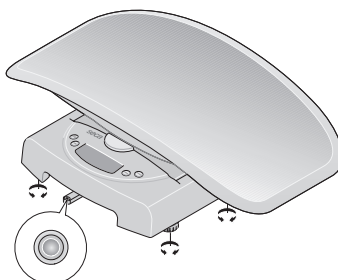
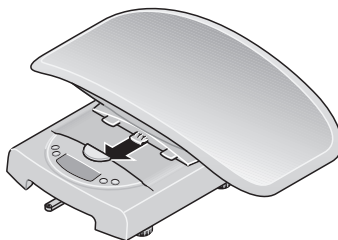

niveau à bulle

- Pour le retirer, appuyez simplement fortement sur le bouton de déverrouillage et poussez le plateau vers l'arrière.

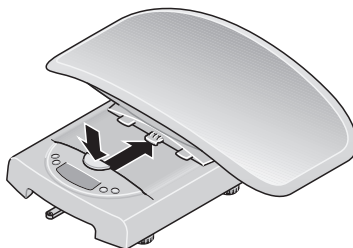

Remarque importante !

A chaque changement d'emplacement de la balance, il faut vérifier et si nécessaire corriger sa mise à niveau.

4. Opération

La manière correcte de peser

- Appuyez sur la touche **START**, le pèse-personne n'étant pas chargé. L'affichage indique successivement les messages **SECA**, **88888** et **0.0.0.0**. Ensuite, le pèse-bébé revient automatiquement à zéro et est prêt à fonctionner.
- **Lors du pesage de nourrissons :** Placer le nourrisson sur le bac de pesée. Veiller à ce que l'enfant reste le plus calme possible.

Important !

Le poids supplémentaire maximal est de 10 kg (modèle **384**) / 20 kg (modèle **385**) dans la plage de pesage 1 et de 20 kg (modèle **384**) / 50 kg (modèle **385**) dans la plage de pesage 2. La capacité maximale de la balance est diminuée du poids des objets déjà disposés sur celle-ci.

- **Lors du pesage d'enfants capables de se tenir debout :** retirez le plateau comme décrit ci-dessus (voir « Installation du pèse-bébé » à la page 25).

Information :

Le socle doit rester stable. Posez l'enfant sur le pèse-bébé et veillez à ce que l'enfant reste calme.

- Le résultat de pesage apparaît dans l'affichage numérique.

Information :

La balance ne doit pas être assujéti aux poids dépassant le chargement maximum spécifié !

- Pour déconnecter le pèse-personne, appuyez à nouveau sur la touche **START**.

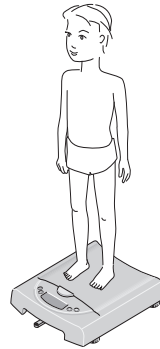

Déconnexion automatique/Mode économie d'énergie

Le pèse-bébé reste prêt pour un nouveau pesage pendant 20 secondes environ après l'avoir allumé. Si un pesage est effectué, le poids mesuré reste affiché pendant 2 minutes environ puis le pèse-bébé se coupe automatiquement.

Réglage de la tare (TARA)

La fonction de tarage est particulièrement utile lorsqu'un poids supplémentaire (par exemple : des draps ou un matelas déposés sur le pèse-bébé) ne doit pas être pris en compte dans le résultat de pesage. Procédez au tarage de la manière suivante :

- Posez la charge supplémentaire sur le pèse-bébé et activez la fonction Tara en appuyant de façon prolongée sur la touche **HOLD/TARE**.



L'affichage du pèse-bébé indique maintenant à nouveau "0" et un pesage normal peut commencer.

- Vous pouvez à présent effectuer autant de pesages que vous le désirez avec ce poids supplémentaire.
- Vous pouvez éteindre la fonction TARA en appuyant à nouveau sur la touche **HOLD/TARE** ou en arrêtant la balance.



Mise en mémoire du poids mesuré (HOLD)

Le poids mesuré peut rester affiché après le déchargement de la balance. Il est donc possible de recoucher le nourrisson avant de noter le poids.

- Appuyez sur la touche **HOLD/TARE** tandis que le pèse-personne est chargé. A ce moment, l'affichage clignote jusqu'à ce qu'un poids stable soit mesuré. Ensuite, l'affichage restera figé jusqu'à la pesée suivante.



A valeur reste enregistrée sur l'affichage jusqu'à l'extinction automatique.

- La fonction HOLD peut être désactivée en appuyant à nouveau sur la touche **HOLD/TARE**. L'écran affiche le message 0.0 si le pèse-personne est déchargé ou le poids mesuré à ce moment. Le message «HOLD» disparaît.



Information :

La fonction HOLD peut également être utilisée si la fonction TARE a été activée auparavant.

Utilisation de la fonction de l'affichage de la différence de poids

Cette fonction permet d'obtenir par ex. la quantité de lait bue au cours de la tétée ou de comparer la prise de poids du nourrisson depuis le dernier pesage. A l'aide de cette fonction ne pouvant pas être calibrée, vous pouvez enregistrer un seul poids et l'utiliser pour obtenir la différence, ainsi saisir par ex. la quantité de lait bue au cours de la tétée ou obtenir la prise de poids d'un nourrisson depuis le dernier pesage.

- Pour enregistrer le poids mesuré, appuyez à la fin de la pesée sur **STORE** pendant 2 secondes env. L'indicateur **5&0** s'affiche. La valeur du poids est enregistrée et est conservée même après la coupure du pèse-bébé.



- Lors du pesage suivant, il est possible en appuyant brièvement sur la touche **STORE** de passer à l'affichage de la différence de poids, à savoir l'affichage du poids actuel moins le poids enregistré. Lorsque la fonction de l'affichage de la différence de poids est activée, **▷◁** s'affiche.



- En appuyant de nouveau brièvement sur la touche, la fonction est à nouveau désactivée.



Remarque :

Lorsqu'un nouveau poids mesuré est enregistré, la valeur actuellement enregistrée est écrasée.

Lorsque la fonction de l'affichage de la différence de poids est activée alors que le pèse-bébé est vide, la valeur enregistrée s'affiche sous forme négative.

Conversion de la plage de pesage

Le **seca 384/385** dispose de deux plages de pesage pouvant être sélectionnées. Dans la plage de pesage 1, vous pouvez disposer d'une résolution d'affichage supérieure avec une force portante maximale réduite, tandis que dans la plage de pesage 2, vous pouvez exploiter totalement la force portante maximale de la balance. Vous pouvez ainsi décider en fonction de l'application d'utiliser la haute résolution d'affichage ou l'étendue de charge élevée.

- Mettez la balance en marche à l'aide de la touche Start. La balance fonctionne d'abord dans la plage de pesage qui a été sélectionnée en dernier lieu.
- Pour changer de plage de pesage, appuyez sur la touche ***|/**

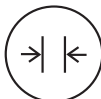

- Le symbole $\rightarrow|1|←$ ou $\rightarrow|2|←$ dans l'affichage caractérise la plage de pesage active. Celle-ci reste active également après la déconnexion.



Remarque :

Le passage de la plage 1 avec fine résolution à la plage 2 avec résolution grossière est également possible lorsque la balance est chargée, à moins que celui-ci soit réglé sur une fonction spéciale (par ex. fonction Pre-Tara). Le passage de la plage grossière 2 à la plage fine 1 ne peut être effectué, pour des raisons techniques, que lorsque la balance est déchargée. Dans ce cas également, aucune fonction spéciale ne peut être activée.

5. Nettoyage

Nettoyer le bac de pesée et l'extérieur du pèse-bébé, si nécessaire, à l'aide d'un linge humide. N'utilisez en aucun cas un nettoyant abrasif ou mordant, de l'alcool, du benzène ou tout autre produit similaire.

6. Que faire si...

... l'affichage n'indique pas un poids lorsque la balance est chargée ?

- Contrôlez si les piles sont correctement insérées.

... le symbole apparaît à l'affichage ?

- La charge des piles diminue. Vous devriez recharger les batteries dans les prochains jours.

... le message **bAtt** apparaît à l'affichage ?

- Les piles sont déchargées de sorte qu'il n'est plus possible de peser. Rechargez les batteries.

... le message **5tDP** apparaît à l'affichage ?

- La charge maximale est dépassée. Enlever le poids posé sur le pèse-bébé le plus rapidement possible pour éviter des dommages permanents.

7. Entretien/étalonnage

Faites effectuer par des personnes autorisées un étalonnage conformément aux dispositions légales nationales. Un étalonnage est en tous les cas nécessaire lorsqu'une ou plusieurs marques de sécurité sont endommagées.

Nous vous recommandons de faire effectuer un entretien par votre partenaire du service après-vente avant le étalonnage. Le service après-vente pourra vous aider dans ce domaine.

8. Fiche technique

Dimensions

Profondeur : 362 mm

Largeur : 550 mm

Hauteur : 165 mm

Poids env. 2,5 kg

Plage de température +10 °C à +40 °C

EN 60 601-1 :

appareil électronique

à usage médical, type B :



Étalonnage en vertu de la directive 2014/31/UE

Étalonnage, classe III

Dispositif médical selon la directive 93/42/CEE

Classe I

Hauteur des chiffres

22 mm

Alimentation

piles

Consommation d'énergie

env. 30 mA

seca 384 :

Charge maximale

Plage de pesage 1 : 10 kg

Plage de pesage 2 : 20 kg

Précision

Plage de pesage 1 : 10 g

Plage de pesage 2 : 20 g

Précision au premier étalonnage

Plage de pesage 1 :

0,2 kg jusqu'à 5 kg : ±5 g

5 kg jusqu'à 10 kg : ±10 g

Plage de pesage 2 :

0,4 kg jusqu'à 10 kg : ±10 g

10 kg jusqu'à 20 kg : ±20 g

seca 385 :

Charge maximale

Plage de pesage 1 : 20 kg

Plage de pesage 2 : 50 kg

Précision

Plage de pesage 1 : 20 g

Plage de pesage 2 : 50 g

Précision au premier étalonnage

Plage de pesage 1 :	
0,4 kg jusqu'à 10 kg :	±10 g
10 kg jusqu'à 20 kg :	±20 g
Plage de pesage 2 :	
1 kg jusqu'à 25 kg :	±25 g
25 kg jusqu'à 50 kg :	±50 g

9. Elimination

Elimination de l'appareil



N'éliminez pas l'appareil avec les déchets ménagers. L'appareil doit être éliminé comme un déchet électronique. Respectez les directives nationales en vigueur dans votre pays. Pour d'autres renseignements, adressez-vous à notre service après-vente :

service@seca.com

Piles

Ne jetez pas les piles usagées dans les déchets ménagers. Éliminez les piles dans un centre de collecte de vos environs. À l'achat de nouvelles piles, préférez des piles non polluantes sans mercure (Hg), cadmium (Cd) et sans plomb (Pb).

10. Garantie

Une garantie de deux ans à compter de la date de livraison est accordée pour les défauts de matière et de fabrication. Cette garantie ne s'applique pas aux pièces amovibles, telles que les batteries, les câbles, les adaptateurs secteur, les accumulateurs etc. Les défauts couverts par la garantie sont réparés gratuitement sur présentation de la quittance d'achat par le client. Aucune autre demande de réparation ne peut être prise en compte. Les frais de transport sont à la charge du client si l'appareil n'est pas installé à la même adresse que celle du client. En cas d'endommagements dus au transport, le cas de garantie peut être invoqué uniquement

si l'emballage d'origine complet a été utilisé pour les transports et si la balance a été immobilisée et fixée conformément à l'emballage initial. Tous les éléments de l'emballage doivent par conséquent être conservés.

Aucun cas de garantie ne peut être invoqué si l'appareil est ouvert par des personnes qui ne sont pas explicitement autorisées par seca.

Nous prions nos clients à l'étranger de bien vouloir contacter directement le revendeur de leur pays respectif pour les cas de garantie.

11. Certificat de conformité



Nous, soussignés seca gmbh & co. kg, certifions par la présente que le produit satisfait aux dispositions des directives européennes applicables. Le texte intégral de la déclaration de conformité est disponible sous : www.seca.com.

Con lettera e sigillo

Con i prodotti seca acquistate non solo una tecnica maturata in oltre un secolo, ma anche una qualità confermata dalle autorità, dalla legge e da parte di istituti.

I prodotti seca sono conformi alle direttive, alle norme e alle leggi nazionali europee. Con seca acquistate il futuro.



I prodotti descritti in questo manuale di istruzioni sono conformi alla legge sui prodotti medicali, cioè alla direttiva 93/42/CEE del Consiglio della Comunità Europea, che è stata recepita in tutta Europa nella legislazione nazionale.



Le bilance che portano questo contrassegno sono tarate in conformità alla classe di precisione III della direttiva 2014/31/UE.



L'apparecchio è conforme alle direttive UE.

- **M**: Marchio di conformità alla direttiva 2014/31/UE sugli strumenti per pesare a funzionamento non automatico (modelli tarati)
- **18**: (Esempio: 2018), anno in cui è stata eseguita la valutazione di conformità e apportata la marcatura CE (modelli tarati)
- **0102**: ente notificato metrologia (modelli tarati)
- **0123**: ente notificato prodotti medicali



La professionalità di seca è riconosciuta anche a livello ufficiale. Il TÜV Product Service, l'istituto di certificazione competente per i prodotti medicali, ha certificato che seca, in quanto produttore di dispositivi medicali, soddisfa i più rigorosi requisiti di legge in materia. Il sistema di assicurazione della qualità seca comprende i settori: progettazione, sviluppo, produzione, vendita e servizio tecnico di bilance e sistemi di misurazione per uso medico.

seca aiuta l'ambiente

Il risparmio di risorse naturali ci sta a cuore. Per questo ci sforziamo di risparmiare in misura ragionevole sul materiale di imballaggio. Ed è possibile eseguire comodamente lo smaltimento di ciò che rimane, mediante il Sistema Duale.



1. Sentiti complimenti!

Con la bilancia elettronica per lattanti **seca 384/385** avete acquistato un apparecchio di alta precisione e contemporaneamente robusto.

Da oltre 150 anni la seca stabilisce la sua esperienza al servizio della salute e, nella sua qualità di azienda leader sul mercato in numerosi paesi del mondo, stabilisce sempre dei nuovi standard con i suoi sviluppi innovativi per la pesatura e la misurazione.

La bilancia elettronica per lattanti **seca 384/385** è concepita per l'uso in un ambulatorio medico oppure in un ospedale. Essa serve sia a determinare il peso alla nascita che per controllare l'aumento del peso nel processo di crescita.

La bilancia è tarata in conformità alla classe III.

2. Sicurezza

- Osservate le avvertenze del manuale di istruzione.
- Conservate con cura le istruzioni per l'uso e la dichiarazione di conformità.
- Non lasciate mai il lattante senza sorveglianza sulla bilancia.
- Assicuratevi sempre che la bilancia abbia un appoggio sicuro su un fondo dritto e piano.
- Non dovete lasciare cadere la bilancia né esporla ad urti violenti.
- Utilizzate esclusivamente le batterie indicate (vedere "Alimentazione elettrica" a pagina 34).
- Fate eseguire regolarmente la manutenzione e le verifiche metriche successive (vedere "Manutenzione / Verifica metrologica" a pagina 39).
- Fate eseguire le riparazioni esclusivamente da persone autorizzate.

3. Prima di cominciare veramente...

Alimentazione elettrica

L'alimentazione elettrica della bilancia si effettua mediante batterie. Il display a LCD ha un consumo di corrente molto ridotto: con un set di batterie sono possibili circa 10,000 pesature. Quando sul display appare la segnalazione  oppure **bAtte** dovrete sostituire le batterie. Vi occorrono 6 batterie mignon tipo AA, 1,5 Volt.

- Togliete la conca e rovesciate la bilancia, facendo attenzione, in modo da rendere accessibile il fondo della bilancia (vedere "Installazione della bilancia" a pagina 35).

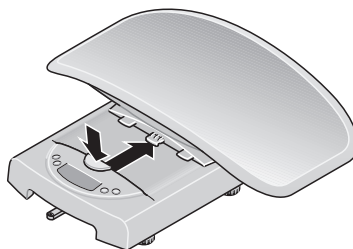

- Aprire lo sportellino delle batterie e inserire le batterie in dotazione nel vano batterie rispettando le indicazioni di polarità.

Fate attenzione alla correttezza della polarità!

- A questo punto chiudete quindi di nuovo con cura il coperchio del vano batteria.

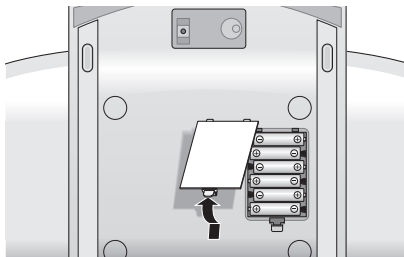

Installazione della bilancia

- Posizionare la bilancia su una superficie stabile e piana. Successivamente, montare il piatto di pesata sulla base della bilancia, come mostrato in figura, e tirarlo in avanti fino a che non si sarà agganciato con uno scatto e il pulsante di sblocco non si troverà in posizione sollevata.

Ora il piatto di pesata è agganciato saldamente alla base della bilancia.

- Allineate la bilancia, girando le viti dei piedi. La bolla d'aria della livella deve trovarsi esattamente al centro del cerchio.
- Fate attenzione che la bilancia abbia contatto con il pavimento solo con i piedi.

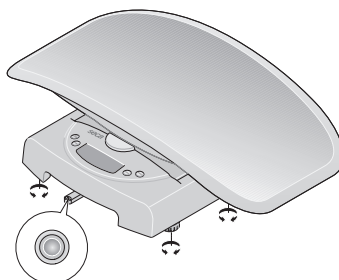
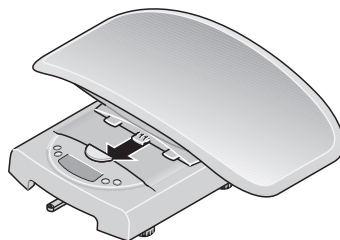

Livella

- Per rimuovere il piatto di pesata, premere con forza il pulsante di sblocco e far scorrere indietro il piatto di pesata.

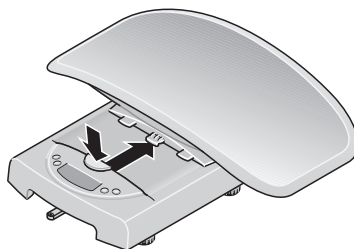

Importante!

L'allineamento del fondo della bilancia deve essere controllato ogni volta che la si cambia di posto ed eventualmente corretto.

4. Uso

Pesatura corretta

- Prima di salire sulla bilancia premete il tasto **START**.

Nel display appariranno nell'ordine, l'uno dopo l'altro, **SECA**, **88888** e **0000**. La bilancia è quindi azzerata automaticamente e pronta al funzionamento.

- **Per la pesata dei neonati:** Mettete il lattante nella conca. Fate attenzione che il bambino rimanga fermo e sdraiato quanto possibile.

Importante!

Il peso supplementare massimo è pari a 10 kg (modello **384**) / 20 kg (modello **385**) nell'intervallo di pesatura 1 e a 20 kg (modello **384**) / 50 kg (modello **385**) nell'intervallo di pesatura 2. Il massimo peso che può essere visualizzato si riduce del peso degli oggetti già appoggiati.

- **Per la pesata dei bambini:** rimuovere il piatto di pesata come descritto (vedere "Installazione della bilancia" a pagina 35).

Avvertenza:

Assicurarsi che la base della bilancia sia in posizione stabile. Mettere il bambino in piedi sulla bilancia e pesarlo, facendo in modo che resti il più fermo possibile.

- Leggete il risultato della pesatura sul display digitale.

Avvertenza:

Non sovraccaricare la bilancia con carichi superiori al peso massimo consentito!

- Per spegnere la bilancia, premete di nuovo il tasto **START**.

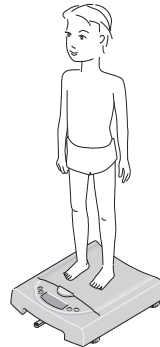

Spegnimento automatico / modo risparmio corrente

Dopo l'accensione, la bilancia rimane pronta per la pesata per circa 20 secondi. Se viene effettuata una pesata, l'indicazione del peso rimane visualizzato per circa 2 minuti, dopodiché la bilancia si spegne automaticamente.

Tarare l'indicazione del peso con tare (TARA)

La funzione tara è utile, quando un peso supplementare (costituito, ad esempio da panni oppure da un materassino appoggiati sulla superficie di appoggio della bilancia) non deve figurare nel risultato della pesatura. Procedete come segue:

- Mettete il peso supplementare sulla bilancia e, premendo a lungo il tasto **HOLD/TARE**, attivate la funzione tara. Il display della bilancia verrà ora impostato su "0" e risulta possibile iniziare una pesatura normale.
- Potete ora eseguire un numero qualsiasi di pesature con questo peso supplementare.
- La TARA viene disattivata premendo di nuovo il tasto **HOLD/TARE**, oppure spegnendo la bilancia.



Memorizzazione del valore del peso (HOLD)

Il valore determinato per il peso si può anche continuare a visualizzare dopo che la bilancia è stata scaricata. In questo modo risulta possibile mettere di nuovo il lattante a giacere, prima di annotare il valore del peso.

- Premete il tasto **HOLD/TARE** mentre la bilancia è caricata. Allora il display lampeggia, fino a quando non è stato misurato un peso stabile. Il contenuto del display viene quindi "congelato". Il valore rimane memorizzato nel display fino allo spegnimento automatico.
- La funzione HOLD si può disattivare, premendo ancora una volta il tasto **HOLD/TARE**. Nel display apparirà **00**, se la bilancia non è caricata o, rispettivamente, il valore attuale del peso. La segnalazione "HOLD" scompare.



Avvertenza:

la funzione HOLD può essere utilizzata anche dopo aver eseguito la funzione TARA.

Utilizzo della funzione di differenza di peso

Questa funzione consente, ad esempio, di determinare la quantità di latte assunta dal neonato durante la poppata o il suo incremento di peso rispetto all'ultima pesata. Con questa funzione non soggetta a obbligo di taratura è possibile memorizzare un singolo valore del peso e utilizzarlo per calcolare la differenza, in modo da determinare la quantità di latte presa durante l'allattamento o visualizzare l'aumento del peso di un lattante dall'ultima pesata.

- Per memorizzare il valore del peso, una volta terminata la pesatura premere per circa 2 secondi **STORE**. Viene visualizzato l'indicatore **Set**. A questo punto il valore del peso è stato memorizzato e verrà mantenuto in memoria anche dopo lo spegnimento della bilancia.



- Alla successiva pesata, premendo il pulsante **STORE**, sul display potrà essere visualizzata l'indicazione della differenza di peso, ossia l'indicazione del peso attuale meno il valore del peso in memoria.



Con la funzione di visualizzazione della differenza attivata, sul display appare



- Per disattivare la funzione premere di nuovo brevemente il tasto.



Nota:

quando si memorizza un nuovo valore del peso il precedente valore memorizzato viene sovrascritto.

Se si attiva la funzione di visualizzazione della differenza mentre la bilancia è scarica il valore memorizzato viene visualizzato in forma negativa sul display.

Commutazione dell'intervallo di pesatura

La **seca 384/385** dispone di due intervalli di pesatura selezionabili. Nell'intervallo di pesatura 1 è a disposizione una risoluzione di visualizzazione più elevata a portata massima ridotta, mentre nell'intervallo di pesatura 2 è possibile sfruttare appieno la capacità massima della bilancia. A seconda dell'applicazione, è possibile scegliere se utilizzare la risoluzione di visualizzazione fine o la portata elevata.

- Accendere la bilancia con il tasto di avvio. La bilancia funziona dapprima nell'ultimo intervallo di pesatura selezionato.
- Per modificare l'intervallo di pesatura, premere il tasto $\rightarrow| \leftarrow$



- Il simbolo $\rightarrow|1|<$ o $\rightarrow|2|<$ sul display indica l'intervallo di pesatura attivo. Questo rimane attivo anche dopo lo spegnimento.



Nota:

un passaggio dall'intervallo 1 con la ripartizione fine all'intervallo 2 con la ripartizione più approssimativa è possibile anche a bilancia sollecitata da un peso, salvo che la bilancia sia impostata in una funzione speciale (come ad es. Pre-Tara). Per motivi tecnici, il passaggio dall'intervallo più approssimativo 2 all'intervallo fine 1 può avere luogo solo a bilancia non sollecitata da un peso. Anche in questo caso, non deve essere attivata alcuna funzione speciale.

5. Pulizia

Pulite la conca e l'esterno della bilancia, quando se ne presenta la necessità, servendovi di un panno umido. Per la pulizia non usate in nessun caso detersivi abrasivi oppure forti, spirito, benzina o simili.

6. Cosa fare se...

... sotto carico non appare nessun'indicazione di peso?

- Accertarsi che le batterie siano state inserite correttamente.

... la segnalazione appare?

- La tensione di batteria degli accumulatori sta venendo meno. Dovreste caricare l'accumulatore nei prossimi giorni.

... la segnalazione **bATT** appare?

- L'accumulatore è talmente scarico, da non consentire più di fare delle misure. Ricaricate l'accumulatore.

... la segnalazione **StOP** appare?

- Il carico massimo è stato superato. Rimuovete al più presto possibile il peso appoggiato, per evitare danni permanenti alla bilancia.

7. Manutenzione / Verifica metrologica

Fate eseguire da personale autorizzato una verifica metrologica della taratura successiva in conformità alle disposizioni di legge nazionali. Una taratura successiva è sempre necessaria, se uno o più bolli di sicurezza sono danneggiati.

Raccomandiamo di far eseguire una manutenzione da parte del vostro partner per il servizio assistenza tecnica prima di una taratura successiva. In questo caso il servizio tecnico assistenza clienti della seca vi aiuterà volentieri.

8. Specifiche tecniche

Dimensioni

Profondità: 362 mm

Larghezza: 550 mm

Altezza: 165 mm

Peso proprio circa 2,5 kg

Campo di temperatura +10 °C fino a +40 °C

EN 60 601-1:

apparecchio elettromedicale, tipo B: 

Verifica metrologica in conformità alla direttiva 2014/31/UE

Verifica metrologica, classe III

Prodotto medicale in conformità alla direttiva 93/42/CEE

Classe I

Altezza delle cifre 22 mm

Alimentazione Batteria

Corrente assorbita circa 30 mA

seca 384:

Carico massimo

Campo di pesatura 1: 10 kg

Campo di pesatura 2: 20 kg

Divisione fine

Campo di pesatura 1: 10 g

Campo di pesatura 2: 20 g

Precisione nella prima verifica metrologica

Campo di pesatura 1:

0,2 kg fino a 5 kg: ±5 g

5 kg fino a 10 kg: ±10 g

Campo di pesatura 2:

0,4 kg fino a 10 kg: ±10 g

10 kg fino a 20 kg: ±20 g

seca 385:

Campo di pesatura 1: 20 kg

Campo di pesatura 2: 50 kg

Divisione fine

Campo di pesatura 1: 20 g

Campo di pesatura 2: 50 g

Precisione nella prima verifica metrologica

Campo di pesatura 1:

0,4 kg fino a 10 kg: ±10 g

10 kg fino a 20 kg: ±20 g

Campo di pesatura 2:

1 kg fino a 25 kg: ±25 g

25 kg fino a 50 kg: ±50 g

9. Smaltimento

Smaltimento dell'apparecchio



Non smaltire l'apparecchio con i rifiuti domestici. L'apparecchio deve essere adeguatamente smaltito come rottame elettronico. Rispettare le norme nazionali in materia. Per ulteriori informazioni rivolgersi al nostro Servizio Assistenza all'indirizzo:

service@seca.com

Batterie

Non gettate le batterie usate nei rifiuti domestici. Smaltitele tramite centri di raccolta nelle vostre vicinanze. Nell'acquisto scegliete delle batterie poco inquinanti senza mercurio (Hg), cadmio (Cd) e senza piombo (Pb).

10. Garanzia

Per difetti che si possono ricondurre ad errori di materiale o di fabbricazione vale un termine di garanzia di due anni a partire dalla consegna. Tutte le parti mobili come, ad esempio, batterie, cavi, alimentatori, accumulatori, ecc, ne sono escluse. Difetti che sono coperti dalla garanzia, verranno eliminati gratuitamente per il cliente contro presentazione della ricevuta d'acquisto. Non è possibile prendere in considerazione altre pretese. I costi del trasporto di andata e di ritorno sono a carico del cliente, se l'apparecchio si trova in un luogo diverso dal domicilio del cliente. Nel caso di danni dovuti al trasporto i diritti di garanzia

si possono far valere solo, se per il trasporto si è utilizzato l'imballaggio originale completo e la bilancia vi è stata fissata in modo conforme allo stato dell'imballaggio originale. Conservate quindi le parti dell'imballaggio.

Non vi è nessuna garanzia, se l'apparecchio è stato aperto da persone, che non sono state esplicitamente autorizzate a ciò dalla seca.

Preghiamo i clienti all'estero di rivolgersi nei casi previsti dalla garanzia direttamente al venditore del rispettivo Paese.

11. Dichiarazione di conformità



Con la presente seca gmbh & co. kg dichiara che il prodotto è conforme alle disposizioni vigenti delle direttive europee applicabili. Il testo completo della dichiarazione di conformità è reperibile su: www.seca.com.

Firmado y sellado

Con los productos seca no sólo adquiere una técnica experimentada durante siglos sino también una calidad asegurada legalmente y por Institutos autorizados.

Los productos seca corresponden a las directivas europeas, normas y leyes nacionales. Con seca se compra futuro.



Los productos incluidos en estas instrucciones de manejo satisfacen los requisitos de la legislación sobre productos para uso médico, es decir de la directiva 93/42/CEE del Consejo de la Comunidad Europea, implantada en toda Europa en las respectivas legislaciones nacionales.

Las básculas que van dotadas con este símbolo están calibradas según la clase de precisión III de la directriz 2014/31/UE.

El aparato cumple las directivas de la UE.

- **M**: Marca de conformidad según la Directiva 2014/31/UE relativa a los instrumentos de pesaje de funcionamiento no automático (modelos calibrados)
- **18**: (Ejemplo: 2018) año en el que se realizó la evaluación de la conformidad y se aplicó la marca CE (modelos calibrados)
- **0102**: Oficina de metrología mencionada (modelos calibrados)
- **0123**: Oficina de productos sanitarios mencionada



La profesionalidad de seca también es reconocida oficialmente. TÜV Product Service, el centro responsable para productos médicos, confirma con el certificado, que seca, en su función de fabricante de productos médicos, cumple consecuentemente los estrictos requisitos legales. El sistema de control de calidad seca incluye los sectores de diseño, desarrollo, producción, ventas y el servicio técnico de básculas médicas y sistemas de medición.

seca protege la naturaleza.

Es de gran preocupación para nosotros la economía de los recursos naturales. Por ello, nos esforzamos en reducir embalajes allí donde es necesario. Y lo que queda, puede eliminarse cómoda y directamente a través del Sistema Dual Alemán.



1. ¡Le felicitamos!

Con la compra de la báscula electrónica para bebés **seca 384/385** ha adquirido Ud. un aparato robusto y de alta precisión. Hace más de 150 años que la empresa seca pone sus experiencias en favor de la salud y, como líder en el mercado, fija siempre nuevas pautas con desarrollos innovadores para pesar y medir en muchos países del mundo.

La báscula electrónica para bebés **seca 384/385** está concebida para un uso en hospitales y consultorios pediátricos. Se emplea para examinar el peso de bebés recién nacidos y también para controlar el aumento de peso durante el crecimiento. La báscula está contrastada según la clase III.

2. Seguridad

- Seguir los avisos en el manual de instrucciones.
- Guardar celosamente las instrucciones de uso y la declaración de conformidad.
- No dejar nunca al bebé sobre la báscula sin vigilarlo.
- Es imprescindible colocar la báscula sobre una base segura, con una superficie lisa y plana.
- No dejarse caer la báscula ni someterla a fuertes golpes.
- Usar únicamente el tipo indicado pilas (véase “Abastecimiento de corriente” an la pagina 44).
- Realice el mantenimiento y el calibrado a intervalos regulares (véase “Mantenimiento/Calibración” an la pagina 49).
- Mandar hacer las reparaciones solamente a personal autorizado.

3. Preparativos

Abastecimiento de corriente

La báscula funciona con servicio de pilas. El display LC consume muy poca energía – con un juego de pilas son posibles aprox. 10,000 pesadas. Si aparece en el visualizador **bAtt** o la indicación  debe cambiar las pilas. Se necesitan 6 pilas Mignon, Tipo AA, 1,5 V.

- Retirar la artesa y girar la báscula con cuidado de tal modo que el suelo de la báscula quede accesible (véase “Colocar la báscula” an la pagina 45).

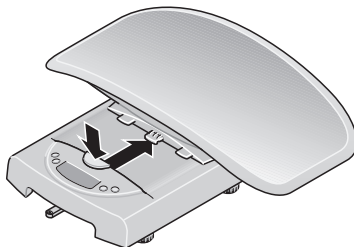

- Abrir la tapa del compartimiento de baterías e insertar las baterías suministradas conforme a los datos de la polaridad en el compartimiento previsto para ellas.

Respetar la polarización correcta!

- Cerrar ahora la tapa del compartimento de pilas con cuidado.

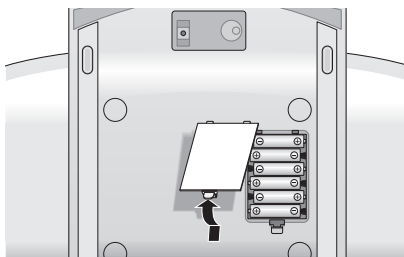

Colocar la báscula

- Instalar la báscula sobre una base firme y plana. Colocar a continuación la bandeja según la figura sobre la parte inferior de la báscula y tirar de ella hacia delante, hasta que se oiga el enclavamiento de la misma y hasta que el botón de desenclavamiento se encuentre en la posición superior.

De esta forma, la bandeja queda fijamente enclavada con la parte inferior.

- Girando los tornillos-pata, nivelar la báscula. La burbuja del nivel tiene que encontrarse exactamente en el centro del círculo.
- Cuidar de que la báscula sólo tenga contacto con el suelo con las patas. La báscula no debe apoyarse en ningún otro sitio.

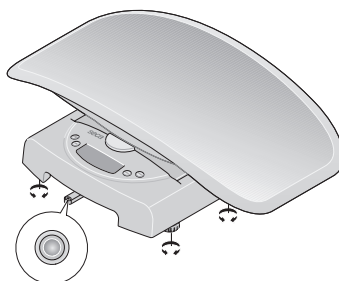
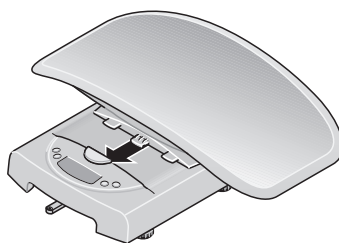

burbuja

- Para retirar la bandeja, pulsar simplemente el botón de desenclavamiento con fuerza y empujar la bandeja hacia atrás.

¡Importante!

Con cada cambio de lugar, tiene que nivelarse y corregirse eventualmente la plataforma de la báscula.

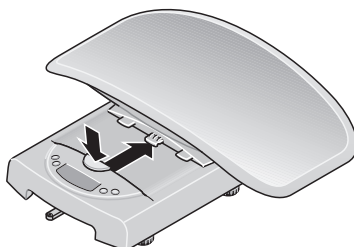

4. Manejo

Para pesar correctamente

- Pulse la tecla **START** sin ningún peso sobre la báscula.
En el visualizador aparecen sucesivamente **SECA**, **88888** y **0.000**. Después la báscula se repone automáticamente a cero, quedando lista para el servicio.
- **Al pesar bebés:** Colocar al bebé en la artesa. Cuidar de que el niño se quede lo más quieto posible.

¡Importante!

El peso adicional máximo es de 10 kg (modelo **384**) / 20 kg (modelo **385**) en el margen de pesada 1 y de 20 kg (modelo **384**) / 50 kg (modelo **385**) en el margen de pesada 2. El peso máximo visualizable se reduce en el peso de los objetos ya colocados.

- **Al pesar niños que puedan estar de pie:** retirar la bandeja conforme a lo descrito (véase “Colocar la báscula” an la pagina 45).

Nota:

Comprobar la posición segura de la parte inferior. Subir el niño a la báscula y procurar que permanezca quieto.

- Lea el peso en la indicación digital.

Nota:

¡La báscula no debe ser sujeta a pesas que exceden la carga máxima especificada!

- Para desconectar la báscula, apretar de nuevo la tecla **START**.

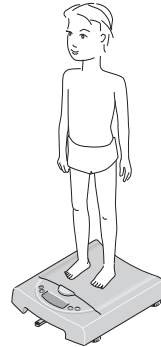

Desconexión automática /ahorro de energía

La báscula está preparada para pesar durante aprox. 20 segundos después de su conexión. Si se realiza un pesaje, el valor indicado se mantiene durante aprox. 2 minutos hasta la desconexión automática de la báscula.

Tarar la indicación de peso (TARA)

La función de tara es útil, cuando no se quieren pesar objetos adicionales (como por ejemplo paños o una base en la superficie de peso) . Proceder de la manera siguiente:

- Colocarse primero sin el peso adicional sobre la báscula y activarla pulsando largo la tecla **HOLD/TARE**.



La indicación de la báscula se repone de nuevo a "0" y se puede comenzar una pesada normal.

- Ahora puede realizar tantas pesadas como desee con este peso adicional.
- TARA se desactiva al apretar de nuevo la tecla **HOLD/TARE** o desconectando la báscula.



Memorización del valor de peso (HOLD)

El valor de peso calculado puede seguir apareciendo también después de la descarga. Con ello también es posible tomar de nuevo al bebé antes de anotar su peso.

- Pulsar la tecla **HOLD/TARE**, mientras está cargada la báscula. Entonces parpadea la indicación, hasta que se haya registrado un peso estable. Luego la indicación queda almacenada.



El valor permanece memorizado en el visualizador hasta la desconexión automática.

- La función HOLD puede desactivarse pulsando de nuevo la tecla **HOLD/TARE**. En el visualizador aparece **0.0** con báscula descargada o el peso actual. La indicación "HOLD" desaparece.



Nota:

La función HOLD se puede activar incluso cuando se ha ejecutado previamente la función TARA.

Uso de la función indicadora de la diferencia

De esta forma es posible registrar la ingestión de la cantidad de leche al amamantar o visualizar el aumento de peso del bebé desde el último pesaje. Con esta función no calibrable, puede guardar un solo valor de peso y utilizarlo para contrastarlo. Por ejemplo, para registrar la cantidad de leche ingerida al amamantar o para marcar cada vez el aumento de peso del bebé desde el último pesaje.

- Para memorizar el valor de peso pulse al finalizar la pesada la tecla **STORE** durante aprox. 2 segundos. Se muestra la indicación **5E0**. De esta forma, el peso ha quedado registrado y se mantendrá incluso después de desconectar la báscula.



- En un pesaje posterior, es posible conmutar a la indicación de la diferencia, es decir, la visualización del valor actual descontando el valor grabado, pulsando brevemente la tecla **STORE**.

Con la función indicadora de la diferencia activada aparece **▶◀** en el visualizador.



- Volviendo a pulsar brevemente la tecla se vuelve a desconectar la función.



Nota:

Si se memoriza un nuevo valor de peso se sobrescribe el valor memorizado hasta el momento.

Si la función indicadora de la diferencia está activa cuando la báscula no está cargada, el valor memorizado se presenta con forma negativa en el visualizador.

Conmutación del margen de pesada

La **seca 384/385** dispone de dos márgenes de pesada seleccionables. En el margen de pesada 1 usted dispone de una mayor resolución de la indicación con una capacidad de carga máxima reducida; en el margen de pesada 2 puede aprovechar totalmente la capacidad de carga máxima de la báscula. Usted decidirá en función de la aplicación si desea utilizar la resolución fina de la indicación o bien el margen de carga grande.

- Conecte la báscula pulsando la tecla de arranque. Inicialmente la báscula funcionará según el último margen de pesada seleccionado.
- Para cambiar el margen de pesada pulse la tecla ****/**



- El símbolo $\rightarrow|1|←$ o $\rightarrow|2|←$ en el visualizador indica cuál es el correspondiente margen de pesada activo. Este permanece activo incluso después de desconectar la báscula.

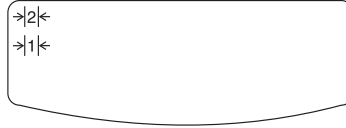

Advertencia:

La conmutación del margen 1, con división fina, al margen 2, con división gruesa, es también posible con la báscula cargada, excepto si la báscula está conectada a una función especial (p.ej. pre-tara). Por razones técnicas, la conmutación del margen grueso 2 al margen fino 1 únicamente se puede realizar con la báscula descargada. En este caso tampoco debe estar activada ninguna función especial.

5. Limpieza

Limpiar la artesa y el exterior de la báscula, según fuera preciso, con un paño húmedo. No usar en ningún caso detergentes agresivos, alcohol, bencina o similares para limpiar.

6. ¿ Qué hacer cuando...

... no aparece ninguna indicación estando cargada la báscula?

- Comprobar si las baterías están correctamente introducidas.

... en el visualizador aparece ?

- La tensión de la batería del acumulador se acaba. Debería cambiar el acumulador en los próximos días.

... el visualizador muestra *bAtt* ?

- Las pilas están vacías. Poner nuevas pilas.

... aparece la indicación *StOP*?

- Se sobrepasó la carga máxima. Quitar lo más rápido posible el peso para evitar causar daños permanentes en la báscula.

7. Mantenimiento/Calibración

Conforme a las disposiciones legales nacionales, la calibración debe ser efectuada por personas autorizadas. En todo caso es necesario efectuar una calibración cuando se han dañado una o varias marcas de seguridad.

Antes de efectuar una calibración, recomendamos encargar al distribuidor más cercano a su domicilio que efectúe una calibración. Diríjense ustedes al servicio posventa seca, que les atenderá gustosamente.

8. Datos técnicos

Medidas

Anchura:	362 mm
Longitud:	550 mm
Altura:	165 mm
Tara	aprox. 2,5 kg
Gama de temperatura	+10 °C hasta +40 °C

EN 60 601-1:

aparato electromédico, tipo B: 

Contraste según directriz

2014/31/UE contrastada, clase III

Producto médico según directriz

93/42/CEE Clase I

Altura de las cifras 22 mm

Abastecimiento de corriente pila

Consumo aprox. 30 mA

seca 384:

Carga máxima

Gama de peso 1: 10 kg

Gama de peso 2: 20 kg

División de precisión

Gama de peso 1: 10 g

Gama de peso 2: 20 g

Precisión en el primer contraste

Gama de peso 1:

0,2 kg hasta 5 kg: ±5 g

5 kg hasta 10 kg: ±10 g

Gama de peso 2:

0,4 kg hasta 10 kg: ±10 g

10 kg hasta 20 kg: ±20 g

seca 385:

Gama de peso 1: 20 kg

Gama de peso 2: 50 kg

División de precisión

Gama de peso 1: 20 g

Gama de peso 2: 50 g

Precisión en el primer contraste

Gama de peso 1:

0,4 kg hasta 10 kg: ±10 g

10 kg hasta 20 kg: ±20 g

Gama de peso 2:

1 kg hasta 25 kg: ±25 g

25 kg hasta 50 kg: ±50 g

9. Eliminación

Eliminación del aparato



No elimine el aparato a través de la basura doméstica. El aparato debe eliminarse de forma apropiada como residuo electrónico. Observe las correspondientes disposiciones nacionales. Para más información, diríjase a nuestro servicio técnico a través de:

service@seca.com

Pilas

No tire las pilas al cubo de la basura. Elimine las pilas en los puntos de recogida más cerca de su casa. Compre pilas sin mercurio (Hg), cadmio (Cd) y sin plomo (Pb).

10. Garantía

Garantizamos 2 años de garantía a partir de la fecha de entrega por los fallos debidos a fallos de material o de fabricación. Se excluyen todas las piezas móviles como p. ej. pilas, cables, equipos de alimentación, acumuladores, etc. Los fallos que recaigan durante el periodo de garantía se subsanarán gratis presentando el recibo de compra. Otros derechos no pueden tenerse en consideración. El transporte de ida y vuelta corre a cargo del cliente, si el aparato se encuentra en otro lugar de la sede del cliente.

Sólo se concederán derechos de garantía en casos de daños de transporte, si en el transporte se usó el embalaje original y la báscula se aseguró y sujetó tal como en su estado original. Por lo tanto, conserve todas las piezas de embalaje.

La garantía caduca si el aparato es abierto por personas que no han sido autorizadas expresamente para ello por seca.

Rogamos a los clientes extranjeros que se dirijan ante un caso de garantía al vendedor del país respectivo.

11. Declaración de conformidad



Por la presente, seca gmbh & co. kg declara que el producto cumple las normas de las directivas europeas aplicables. La declaración de conformidad completa está disponible en: www.seca.com.

Med godkendelse

Med seca produkter køber De ikke kun en teknik, som er modnet over hundrede år, men også en kvalitet, som er attesteret af myndigheder og love og af institutioner. seca produkter opfylder de europæiske direktiver, standarder og nationale love. Med seca køber De fremtid.



Produkterne i denne betjeningsvejledning opfylder loven om medicinprodukter, dvs. direktivet 93/42/EØF fra det Europæiske Fællesskabs råd, som er forankret i nationale love i hele Europa.



Vægte, som bærer dette tegn, er justeret efter nøjagtighedsklasse III fra EU-direktivet 2014/31/EU.



Apparatet er i overensstemmelse med EU's direktiver.

- **M**: Konformitetsmærke iht. direktiv 2014/31/EU om ikke-automatiske vægte (kalibrerede modeller)
- **18**: (Eksempel: 2018) år, hvor konformitetsbedømmelsen blev gennemført og CE-mærknin-gen blev foretaget (kalibrerede modeller)
- **0102**: Bemyndiget organ Metrologi (kalibre-rede modeller)
- **0123**: Bemyndiget organ Medicinprodukter



Også fra officiel side bliver secas professionalitet anerkendt. TÜV Product Service, det ansvarlige institut for medicinprodukter, bekræfter med certifikatet, at seca som producent af medicinske produkter konsekvent overholder de strenge lovkrav. secas kvalitetsmanagementsystem omfatter områderne: design, udvikling, produktion, salg og service af medicinske vægte og målesystemer.



seca hjælper miljøet.

Besparelsen af naturlige ressourcer har stor betydning for os. Derfor bestræber vi os på at spare emballagemateriale, hvor det giver mening. Og det, som bliver tilovers, kan let bortskaffes over det duale system på stedet.

1. Hjertelig tillykke!

Med den elektroniske babyvægt **seca 384/385** har De købt et præcist og samtidig holdbart apparat.

I mere end 150 år har seca brugt sin erfaring for at tjene sundheden og er som markedsfører igen og igen foregangsmand med nye udviklinger til vejning og måling.

Den elektroniske babyvægt **seca 384/385** er specielt beregnet til brug i en lægepraksis eller på et hospital. Den tjener både til at fastslå fødselsvægten og til kontrol af vægtforøgelsen under væksten.

Vægten er justeret i henhold til klasse III.

2. Sikkerhed

- Overhold henvisningerne i brugsanvisningen.
- Opbevar brugsanvisningen og overensstemmelsesattesten omhyggeligt.
- Lad aldrig et spædbarn ligge på vægten uden tilsyn.
- Forvis Dem om, at vægten står sikkert på en lige og plan undergrund.
- De må ikke lade vægten falde, og den må ikke udsættes for kraftige stød.
- Benyt altid kun den angivne batteritype (se „Strømforsyning” på side 54).
- Lad vedligeholdelsen og efterjusteringer gennemføre regelmæssigt (se „Vedligeholdelse / justering” på side 59).
- Lad altid kun reparationer udføre af autoriserede personer.

3. Inden De går i gang...

Strømforsyning

Vægtens strømforsyning foregår over batterier. LC-displayet har et lavt strømforbrug – med et sæt batterier kan man foretage ca. 10.000 vejninger. Når visningen  eller **batte** vises på displayet, skal De udskifte batterierne. De skal bruge 6 mignon-batterier, type AA, 1,5 volt.

- Tag skålen af og vend forsigtigt vægten om, så dens bund er tilgængelig (se „Opstilling af vægten” på side 55).

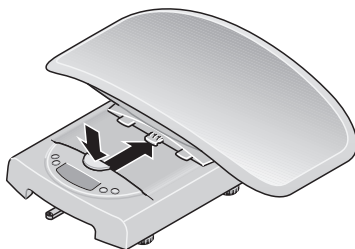

- Åbn batterirummets låg og indsæt de medleverede batterier i batterirummet med polerne i den angivne retning.

Sørg for den rigtige polaritet!

- Luk så batterirummets låg omhyggeligt igen.

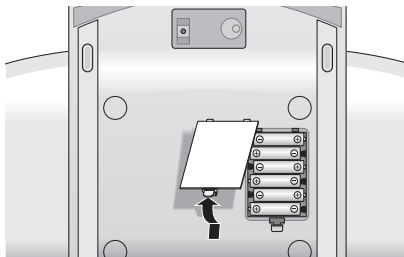

Opstilling af vægten

- Stil vægten på en solid, plan undergrund. Sæt så skålen på vægtens understel som vist på illustrationen og træk den så langt frem, til man kan høre, at skålen går i hak, og låseknappen befinder sig i øverste position. Nu er skålen låst fast på understellet.

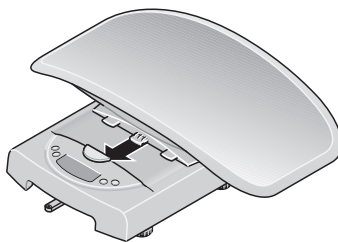

- Ret vægten til ved at dreje fodskruen ud. Luftboblen i libellen skal stå præcis i midten af cirklen.
- Sørg for, at vægten kun har gulvkontakt med fødderne. Vægten må ikke ligge mod nogen steder.

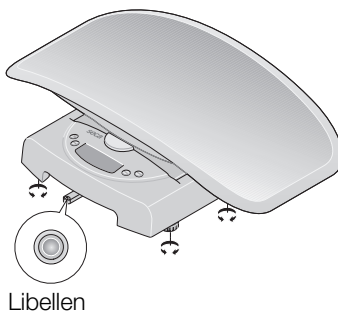

- For at tage skålen af skal man blot trykke hårdt på låseknappen og skubbe skålen bagud.

Vigtigt!

Tilretningen af vægtens bund skal kontrolleres og eventuelt korrigeres, hver gang vægten er blevet flyttet.

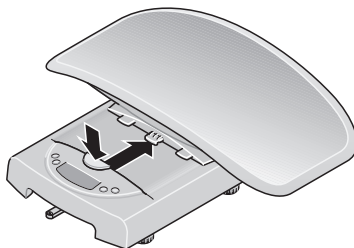

4. Betjening

Rigtig vejning

- Tryk på startknappen, når vægten er tom.
- På displayet vises efter hinanden **SECA**, **88888** og **0.000**. Derefter er vægten automatisk stillet på nul og er klar til brug.
- **Ved vejning af spædbørn:** Læg spædbarnet på skålen. Sørg herved for, at barnet bliver liggende så roligt som muligt.

Vigtigt!

Den maksimale ekstravægt er 10 kg (model **384**) / 20 kg (model **385**) i vejeområde 1 og 20 kg (model **384**) / 50 kg (model **385**) i vejeområde 2. Den vægt, som maksimalt kan vises, reduceres med vægten fra de genstande, som allerede er lagt på.

- **Ved vejning af børn, som kan stå op:**
Tag skålen af som beskrevet (se „Opstilling af vægten” på side 55).

Henvi sning:

Sørg for, at understellet står sikkert. Stil barnet på vægten og sørg for, at barnet står roligt.

- Aflæs vægtr esultatet på det digitale display.

Henvi sning:

Den vægten måtte ikke blive udsat for vejer overskridelse den maksimum ladning nærmere angivet!

- Tryk igen på starttasten for at slukke for vægten.

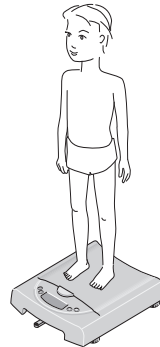

Automatisk slukning/strømsparemodus

Vægten er parat til at veje i ca. 20 sekunder efter indkoblingen. Når vejningen er gennemført, kan man se den viste værdi i ca. 2 minutter, til vægten slukker automatisk.

Tarering af vægtvisningen (TARA)

Tara-funktionen er nyttig, hvis ekstravægt (for eksempel et tæppe eller lignende på vejeflader) ikke skal vejes med i vægtresultatet. Gå frem på følgende måde:

- Læg ekstravægten på vægten og aktiver TARA-funktionen ved at trykke en gang længe på tasten **HOLD/TARE**.
Nu stilles vægtens display igen på "0", og en normal vejning kan begynde.
- Nu kan De foretage vilkårligt mange vejninger med denne ekstravægt.
- TARA deaktiveres ved igen at trykke længe på tasten **HOLD/TARE** eller ved at slukke for vægten.



Lagring af vægtværdien (HOLD)

Den fastslåede vægt kan man også få vist efter aflastning af vægten. Så kan man lægge babyen hen igen, inden man noterer vægtværdien.

- Tryk kort på tasten **HOLD/TARE**, mens vægten er belastet. Derved blinker displayet, indtil der er målt en stabil vægt. Derefter indefrys displayet.
Værdien forbliver lagret på displayet indtil den automatiske frakobling.
- HOLD-funktionen kan slås fra igen ved at trykke på tasten **HOLD/TARE**. På displayet vises **00**, når vægten ikke belastes, eller den aktuelle vægtværdi.
Visningen "HOLD" forsvinder.



Henvisning:

Funktionen HOLD kan også bruges, hvis funktionen TARA forinden er udført.

Brug af forskels-visningsfunktionen

Med denne funktion kan De f.eks. fastslå den optagne mængde mælk ved amning eller få vist spædbarnets vægttiltag siden sidste vejning. Med denne funktion, som ikke kan justeres, kan De gemme en enkelt vægtværdi og bruge den til at finde frem til forskellen, f.eks. fastslå den optagne mængde mælk ved amning eller få vist et spædbarns vægtforøgelse siden sidste vejning.

– For at gemme vægtværdien trykker De efter vejningen i ca. 2 sekunder på **STORE**. Indikatoren **5t0** indblændes. Nu er vægtværdien gemt; den bibeholdes også efter, at der er slukket for vægten.



– Ved en efterfølgende vejning kan displayet nu ved kort at trykke på tasten **STORE** stilles over til forskels-visning, dvs. at den aktuelle værdi minus den gemte værdi bliver vist.



Med aktiveret forskels-visningsfunktion vises ►◄ på displayet.



– Ved igen kort at trykke på tasten slukkes der for funktionen igen.



Henvisning:

Hvis en ny vægtværdi gemmes, bliver den hidtidigt gemte værdi overskrevet.

Hvis forskels-visningsfunktionen aktiveres med ubelastet vægt, vises den gemte værdi i negativ form på displayet.

Omstilling af vejeområdet

seca 384/385 råder over to vejeområder, som man kan vælge imellem. I vejeområde 1 har De en højere displayopløsning til rådighed med en reduceret maksimal bæreevne, i vejeområde 2 kan De udnytte vægtens maksimale bæreevne fuldt ud. Alt efter anvendelsen afgør De selv, om De vil bruge den fine displayopløsning eller det høje belastningsområde.

– Tænd for vægten med den starttast. Vægten arbejder i første omgang med det sidst valgte vejeområde.



– For at skifte vejeområde skal De trykke på tasten ►|◄



- Symbolet $\rightarrow|1|<$ eller $\rightarrow|2|<$ på displayet angiver det aktuelt aktive vejeområde. Dette forbliver også aktivt efter slukningen.



$\rightarrow|2|<$
 $\rightarrow|1|<$

Henvisning:

Det er også muligt at skifte fra område 1 med fin inddeling til område 2 med grov inddeling, mens vægten belastes, medmindre vægten er indstillet til en specialfunktion (f.eks. Pre-Tara). Omstillingen fra det grove område 2 til det fine område 1 kan af tekniske årsager kun foretages med aflastet vægt. Også her må der ikke være aktiveret nogen specialfunktion.

5. Rengøring

Rens vægtens fordybning og huset efter behov med et almindeligt husholdningsrensmiddel eller et almindeligt desinfektionsmiddel. Undlad at benytte skurende eller stærke rensmidler, alkohol, benzin eller lignende til rengøringen.

6. Hvad skal man gøre, hvis...

... der ikke vises nogen vægtværdi ved belastning?

- Kontroller, om batterierne er indsat korrekt.

... visningen vises?

- Batteriets spænding er ved at være brugt op. De skal oplade batteriet i løbet af de næste dage.

... visningen *bRt* vises?

- Batteriet er afladet så meget, at der ikke længere kan måles. Oplad batteriet igen.

... visningen *StDP* vises?

- Den tilladte max. vægt er overskredet. Tag hurtigst muligt den pålagte vægt af for at undgå blivende skader på vægten.

7. Vedligeholdelse / justering

Lad en justering gennemføre af autoriserede personer i overensstemmelse med de nationale lovbestemmelser. En justering er under alle omstændigheder nødvendig, hvis et eller flere sikringsmærker er beskadiget.

Vi anbefaler at lade et serviceeftersyn gennemføre af servicepartneren i Deres omegn inden justeringen. seca-kundetjenesten hjælper Dem gerne videre.

8. Tekniske data

Mål

bredde:	362 mm
længde:	550 mm
højde:	165 mm
Egenvægt	ca. 2,5 kg
Temperaturområde	+10 °C til +40 °C

EN 60 601-1:

elektromedicinteknisk apparat, type B: 

Justering iht. direktiv 2014/31/EU justeret, klasse III

Medicinprodukt iht. direktiv

93/42/EØF Klasse I

Cifferstørrelse 22 mm

Strømforsyning batteri

Strømforbrug ca. 30 mA

seca 384:

Max. last

Vejeområde 1: 10 kg

Vejeområde 2: 20 kg

Fininddeling

Vejeområde 1: 10 g

Vejeområde 2: 20 g

Nøjagtighed ved første justering

Vejeområde 1:

0,2 kg til 5 kg: ±5 g

5 kg til 10 kg: ±10 g

Vejeområde 2:

0,4 kg til 10 kg: ±10 g

10 kg til 20 kg: ±20 g

seca 385:

Max. last

Vejeområde 1: 20 kg

Vejeområde 2: 50 kg

Fininddeling

Vejeområde 1: 20 g

Vejeområde 2: 50 g

Nøjagtighed ved første justering

Vejeområde 1:

0,4 kg til 10 kg: ±10 g

10 kg til 20 kg: ±20 g

Vejeområde 2:

1 kg til 25 kg:

±25 g

25 kg til 50 kg:

±50 g

9. Bortskaffelse

Bortskaffelse af anlægget



Apparatet må ikke bortskaffes med husholdningsaffaldet. Apparatet skal bortskaffes faglig korrekt som elektroniskskrot. Overhold de bestemmelser, som gælder i landet. Vedr. yderligere oplysninger bedes De kontakte vor service under: **service@seca.com**

Batterier

Kast ikke brugte batterier i husholdningsaffaldet. Bortskaf batterierne over indsamlingsstederne i nærheden. Vælg ved købet af nye batterier skadestoffrie batterier uden kviksølv (Hg), cadmium (Cd) og uden bly (Pb).

10. Garanti

For mangler, som skyldes materiale- eller fabriktionsfejl, gælder en to års garantifrist fra dagen for leveringen. Alle bevægelige dele, f.eks. batterier, kabler, netenheder, akkuer osv., er udelukket herfra. Mangler, som dækkes af garantien, udbedres gratis for kunden mod fremlægelse af salgskvitteringen. Der kan ikke tages hensyn til andre krav. Udgifter for transporten frem og tilbage debiteres kunden, hvis apparatet befinder sig på et andet sted end kundens adresse. Ved transportskader kan garantikrav kun gøres

gældende, hvis hele den originale emballage er blevet benyttet til transporter, og vægten har været sikret og befæstet deri på tilsvarende måde som den originale emballagetilstand. Opbevar derfor alle emballagedele.

Garantien bortfalder, hvis apparatet åbnes af personer, som ikke udtrykkeligt er autoriseret hertil af seca.

I garantitilfælde beder vi kunder i udlandet om at henvende sig direkte til sælgeren i det pågældende land.

11. Overensstemmelsesattest



Hermed erklærer seca gmbh & co. kg, at produktet overholder bestemmelserne i de relevante europæiske direktiver. Hele overensstemmelseserklæringen findes på: www.seca.com.

Vår garanti

Med en produkt från seca köper man inte bara en över mer än hundra år kontinuerlig vidareutveckling utan även en under årens lopp, av styrelser och institut, bekräftad kvalitet. Produkter från seca uppfyller de europeiska direktiven, normerna och den nationella lagstiftningen. Med seca köper man en aning framtid.



Produkterna i denna bruksanvisning uppfyller medicinproduktlagen dvs. direktiv 93/42/EEG från europeiska rådet vilken är förankrad i nationella lagar över hela Europa.



Vågar med denna märkning är kalibrerade med klass III noggrannhet enligt EU-direktiv 2014/31/EU.



Apparaten överensstämmer med EU direktiven.

- **M**: CE-dekal enligt direktiv 2014/31/EU om icke-automatiska vågar (kalibrerade modeller)
- **18**: (Exempel: 2018) år, då bedömningen av överensstämmelsen utförts och CE-märket påsattes (kalibrerade modeller)
- **0102**: Ansvarig metrologisk instans (kalibrerade modeller)
- **0123**: Ansvarig instans medicinska produkter



secas professionalitet godkännes även från officiell sida. TÜV Product Service, som är det ansvariga stället för medicinska produkter, intygar med detta certifikat, att seca konsekvent uppfyller de stränga, lagliga föreskrifterna som gäller för tillverkare av medicinska produkter. secas kvalitetssäkringssystem omfattar områdena: design, utveckling, produktion, distribution och service av medicinska vågar och mätsystem.



seca hjälper miljön.

Att spara på de naturliga resurserna är för oss mycket viktigt. Av denna anledning anstränger vi oss att spara på och att använda återanvändbara material där det är meningsfullt.

1. Hjärtliga gratulationer!

Med den elektroniska personvågen **seca 384/385** har du fått ett exakt och robust instrument.

Sedan över 150 år bidrar seca med sina erfarenheter inom hälsovård och är i många länder normgivande för innovativ utveckling inom vägning och mätning.

Den elektroniska personvågen **seca 384/385** är avsedd för användning på läkarmottagningar eller på sjukhus. Den kan användas både för att bestämma födelsevikten och för att kontrollera viktökningen under de första levnadsåren. Vågen är kalibrerad enligt klass III.

2. Säkerhet

- Beakta anvisningarna i bruksanvisningen.
- Bevara bruksanvisningen och försäkringen om överensstämmighet på säker plats.
- Lämna aldrig spädbarnet utan tillsyn på vågen.
- Se noga till att vågen står säkert på ett vågrätt och slätt underlag.
- Vågen får inte utsättas för kraftiga stötar eller tappas.
- Använd endast angiven batterityp (se "Strömförsörjning" på sidan 64).
- Service och kalibrering skall utföras regelbundet (se "Underhåll/Kalibrering" på sidan 69).
- Reparation får endast utföras av auktoriserad fackpersonal.

3. Det första du gör...

Strömförsörjning

Strömförsörjningen till vågen sker med batterier eller via ett nätaggregat (extra tillbehör). Displayens strömförbrukning är mycket låg. Med en batterisats kan man utföra cirka 10,000 vägningar. När symbolen  eller texten **batt** visas på displayen måste batterierna bytas. Du behöver 6 stavbatterier typ AA, 1,5 volt.

- Ta bort baljan och vrid försiktigt på vågen så att undersidan blir tillgänglig (se "Uppställning av vågen" på sidan 65).

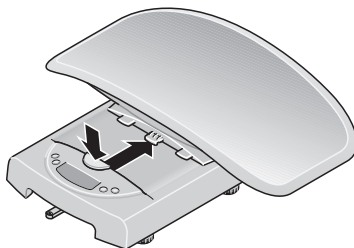

- Öppna batterifacklocket och lägg in de bifogade batterierna motsvarande polaritetsuppgifterna i batterifacket.

Se till att batteripolerna blir vända åt rätt håll!

- Förslut batterifacklocket ordentligt igen.

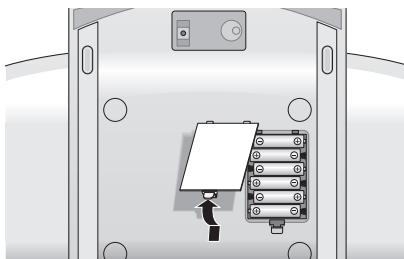

Uppställning av vågen

- Ställ vågen på ett stabilt och plant underlag. Sätt anslutningsvis baljan så som visas på vågens ram och drag fram denna så långt att baljan hakar in hörbart och knappen befinner sig i övre läget.

Baljan är nu fastlåst i ramen.

- Rikta upp vågen genom att vrida på fot-skruvarna. Luftbubblan i vattenpassen måste befinna sig exakt i cirkelns mitt.
- Kontrollera att vågens fötter endast har golvkontakt. Vågen får inte ligga på något ställe.

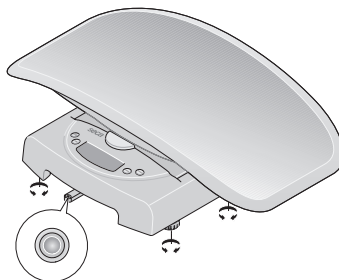
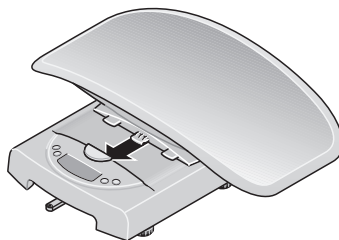

Vattenpass

- För borttagning av baljan trycker man kraftigt på knappen och skjuter baljan bakåt.

Viktigt!

Vågens nivellering måste kontrolleras och eventuellt korrigeras efter varje förflyttning.

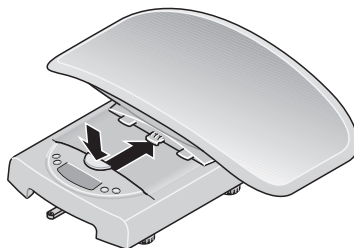

4. Användning

Riktig vägning

- Tryck på startknappen när vågen är obelastad.
På displayen visas efter vartannat **SECA**, **88888** och **0.0**. Därefter är vågen automatiskt nollställd och klar att använda.
- **Vid vägning av spädbarn:** Lägg spädbarnet i baljan. Se till att barnet ligger så lugnt som möjligt.

Obs!

Maximala extravikten uppgår till 10 kg (modell **384**) / 20 kg (modell **385**) i vägningsområdet 1 och 20 kg (modell **384**) / 50 kg (modell **385**) i vägningsområde 2. Den högsta vikt som kan visas minskas med vikten av de föremål som redan ligger på vågen.

- **Vid vägning av barn som kan stå:** Ta bort baljan så som beskrivs (se "Uppställning av vågen" på sidan 65).

Observera:

Kontrollera att ramen står stabilt. Ställ barnet på vågen och kontrollera att det står lugnt och stilla.

- Läs av vikten på den digitala displayen.

Observera:

Vågen må inte bli utsatt för vikten utöver den maximum lasta specificerat!

- För att stänga av vågen trycker man på nytt på startknappen.

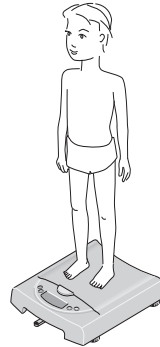

Automatisk avstängning/energisparläge

Vågen är klar att väga med under ca. 20 sekunder efter det den inkopplats. Om en vägning genomförts så bibehålls viktvärdet under ca. 2 minuter, tills vågen stänger av sig själv automatiskt.

Tarering (TARA)

Tara-funktionen är bra när en extra vikt (t.ex. dukar eller underlägg) inte skall ingå i vägningen. Gör så här:

- Lägg extravikten på vågen och aktivera tara-funktionen genom att trycka länge på **HOLD/TARE** knappen.



Vågens indikeringar sätts nu åter på "0" och en normal vägning kan påbörjas.

- Nu kan ett obegränsat antal vägningar genomföras med denna extravikt.
- Du kan avaktivera TARA genom att hålla knappen **HOLD/TARE** intryckt några sekunder eller genom att slå ifrån strömmen till vågen.



Lagring av viktangivelse (HOLD)

Invägda vikter kan lagras och visas på displayen även efter vägningen avslutats. Det är alltså möjligt att plocka bort barnet och lägga tillbaka det innan vikten noteras.

- Tryck kort på **HOLD/TARE**-knappen medan vågen är belastad. Displayen blinkar tills viktavläsningen blivit stabil. Därefter blir displayen "frost".



Värdet sparas fram till nästa automatiska avstängning.

- Genom att trycka på **HOLD/TARE**-knappen stängs HOLD-funktionen av igen. På displayen visas 0.0 vid obelastad våg resp. den aktuella vikten. HOLD-indikatorn släcks.



Observera:

HOLD-funktionen kan även användas efter det TARA-funktionen utförts.

Hur man använder differensindikeringsfunktionen

Med denna funktion kan man t.ex. registrera den förbrukade mjölken under amning eller spädbarnets viktökning sedan sista vägningen. Med denna icke justeringsbara funktion kan man spara enstaka viktvärden och använda för differensbildning, t.ex. registrera den upptagna mjölken under amning eller spädbarnets viktökning sedan sista vägningen.

- För lagring av viktvärden trycker man efter vägningen under ca. 2 sekunder på **STORE**. Indikatorn **5&U** visas. Viktvärdet har nu lagrats och bibehålls även efter det vågen stängts av.



- Vid en efterföljande vägning kan man växla displayen till visning av differensvärdet, dvs. visning av aktuella värdet minus det sparade värdet, genom att trycka på knappen **STORE**.

Vid aktiverad differensindikeringsfunktion visas ►◀ på indikeringen.



- Genom att trycka kort på knappen ännu en gång kopplar man bort funktionen.



Anvisning:

Om ett nytt viktvärde lagras, överskrivs det tidigare värdet.

Om differensindikeringsfunktionen aktiveras med obelastad våg, visas det lagrade värdet i negativ form på displayen.

Omkoppling av vägningssområde

seca 384/385 förfogar över två valbara vägningssområden. I vägningssområde 1 står högre upplösning till förfogande med lägre max. vikt, i vägningssområde 2 kan man utnyttja den maximala belastbarheten helt. Allt efter användning bestämmer du dig för att nyttja finupplösning eller hög belastbarhet.

- Sätt på vågen med den Startknappen. Vågen arbetar först i det sist valda vägningssområdet.



- För att växla vägningssområde trycker du på knappen **↔**.

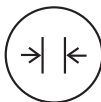

- Symbolen **→|2|←** resp. **→|2|←** på displayen markerar det aktiva vägningssområdet. Detta är aktivt även efter avstängning.



Anvisning:

En omkoppling från område 1 med fin skala till område 2 med grov skala är även möjligt när vågen är belastad, dvs om vågen inte är inställd på en specialfunktion (t.ex. Pre-Tara). Omkopplingen från grovt område 2 till fint område 1 kan av tekniska skäl endast utföras när vågen inte är belastad. Även här gäller att ingen specialfunktion får vara aktiverad.

5. Rengöring

Rengör skålen och kåpan vid behov med en trasa fuktad med vanligt hushållsrengöringsmedel eller desinfektionsmedel. Använd under inga omständigheter skurpulver eller skarpa rengöringsmedel, sprit, bensin och liknade.

6. Vad gör jag när...

... ingen vikt visas vid vägning?

- Kontrollera att batterierna är korrekt placerade.

... indikeringen visas?

- Batteriladdningen minskar. Ladda batterierna inom de närmaste dagarna.

... indikeringen visas?

- Batteriet är så mycket urladdat att det inte går att mäta. Ladda åter batteriet.

... indikeringen visas?

- Maximal belastning har överskridits. Avlägsna så snabbt som möjligt den pålagda vikten för att undvika kvarstående skador på vågen.

7. Underhåll/Kalibrering

Låt en auktoriserad person utföra en kalibrering enligt lagbestämmelsen. En kalibrering är i vart fall nödvändig när en eller flera kvalitetskriterier inte längre hålls.

Vi rekommenderar att er servicepartner utför en service före kalibreringen. seca kundtjänst hjälper dig gärna vidare.

8. Tekniska data

Mått	
Djup:	362 mm
Bredd:	550 mm
Höjd:	165 mm
Egenvikt	ca. 2,5 kg
Temperaturområde	+10 °C till +40 °C
EN 60 601-1: elektromedicinsk utrustning, typ B:	⤴
Kalibrering enligt direktiv 2014/31/EU	kalibrerad, klass III
Medicinsk produkt enligt direktiv 93/42/EEG	Klass I
Sifferhöjd	22 mm
Strömförsörjning	Batteri
Strömförbrukning	Cirka. 30 mA
seca 384:	
Max. belastning	
Vägningsområde 1:	10 kg
Vägningsområde 2:	20 kg
Upplösning	
Vägningsområde 1:	10 g
Vägningsområde 2:	20 g
Noggrannhet vid första kalibrering	
Vägningsområde 1:	
0,2 kg till 5 kg:	±5 g
5 kg till 10 kg:	±10 g
Vägningsområde 2:	
0,4 kg till 10 kg:	±10 g
10 kg till 20 kg:	±20 g
seca 385:	
Max. belastning	
Vägningsområde 1:	20 kg
Vägningsområde 2:	50 kg
Upplösning	
Vägningsområde 1:	20 g
Vägningsområde 2:	50 g
Noggrannhet vid första kalibrering	
Vägningsområde 1:	
0,4 kg till 10 kg:	±10 g
10 kg till 20 kg:	±20 g

Vägningsområde 2:

1 kg till 25 kg:

±25 g

25 kg till 50 kg:

±50 g

9. Sophantering

Sophantering av apparaten



Apparaten får inte omhändertas som hushållsavfall. Apparaten måste lämnas till sophantering för elektronik. Beakta de nationella bestämmelserna. Vänd dig vid ytterligare frågor till vår serviceavdelning under:

service@seca.com

Batterierna

Förbrukade batterier måste lämnas till föreskriven sophantering. Vid köp av nya batterier skall man välja miljövänliga batterier utan kvicksilver (Hg), kadmium (Cd) och bly (Pb).

10. Garanti

För brister vilka kan hänföras till material- eller fabrikationsfel lämnas en garantifrist på två år från leveransdatum. Undantagna från detta är alla rörliga delar, som t.ex. batterier, kablar, nätaggregat, laddningsbara batterier osv.. Brister vilka faller under garantin åtgärdas utan kostnad för kunden mot förevisande av köpkvittot. Övriga anspråk kan inte lämnas. Kunden står för transportkostnaderna när apparaten befinner sig på annan ort än kundens huvudadress. Vid transportskador kan garantianspråk endast göras gällande när

för transporten den kompletta originalförpackningen använts och vågen säkrats och fixerats i originalförpackat tillstånd. Ta därför vara på alla förpackningsdelar.

Garantin upphör att gälla när apparaten öppnats av person som inte uttryckligen auktoriserats av seca.

Kunder i utlandet ber vi att i garantifall ta kontakt med representanten i respektive land.

11. Försäkran om överensstämmelse



Härmed förklarar seca gmbh & co. kg att produkten uppfyller bestämmelserna i tillämpliga EU-direktiv. Den kompletta överensstämmelseförklaringen finns på: www.seca.com.

Med garanti og sertifikat

Med seca produktene kjøper De ikke bare over ett århundre med velutprøvet teknikk, men også en offisiell, lovfestet og institutt-godkjent kvalitet.

Alle seca produkter tilfredsstillende de europeiske direktiver, normer og nasjonale lover. Med seca kjøper man fremtid.



Produktene i denne bruksanvisningen tilfredsstillende kravene i loven om medisinske produkter, dvs. i direktivet 93/42/EEC fra det Europeiske Fællesskaps råd, som er forankret i nasjonale lover over hele Europa.

Vekter som er utstyrt med dette merket er kalibrert i henhold til nøyaktighetsklasse III i EU-direktiv 2014/31/EU.

Apparatet samsvarer med direktiver i EU.

- **M**: Samsvarmerke iht. direktiv 2014/31/EU om ikke-automatiske vekter (kalibrerte modeller)
- **18**: (Eksempel: 2018) år da samsvarsvurderingen ble utført og CE-merkingen ble plassert (kalibrerte modeller)
- **0102**: Angitt organisasjon metrologi (kalibrerte modeller)
- **0123**: Angitt organisasjon medisinske produkter



secas profesjonalitet anerkjennes også fra offisielt hold. TÜV Product Service, ansvarlig institusjon for medisinske produkter, bekrefter med sitt sertifikat at seca konsekvent overholder de strenge lovfestede krav til produsenter av medisinske produkter. secas kvalitetsstyringssystem omfatter områdene: design, utvikling, produksjon, salg og service av medisinske vekter og målesystemer.

seca hjelper miljøet.

Vi synes det er viktig å spare på naturens ressurser. Derfor gjør vi vårt beste for å spare emballasjemateriale der dette er mulig. Emballasjen produktet leveres med skal leveres til den lokale gjenvinningsprosessen.



1. Gratulerer!

Med den elektroniske spedbarnsvekten **seca 384/385** har De kjøpt et høyst presist og samtidig robust apparat. I over 150 år har seca stilt sine erfaringer til disposisjon innen helsesektoren og setter som markedets største i mange land stadig nye standarder med innovative utviklinger for veing og måling.

Den elektroniske spedbarnsvekten **seca 384/385** er utviklet for bruk på sykehus og på legekontorer. Vekten kan både brukes til å bestemme fødselsvekten og til å kontrollere vektøkningen etter som barnet vokser.

Vekten er kalibrert i henhold til klasse III.

2. Sikkerhet

- Følg informasjonene i bruksanvisningen.
- Pass godt på både bruksanvisningen og konformitetserklæringen.
- La aldri et spedbarn ligge alene på vekten.
- Kontroller at vekten står stabilt på et jevnt og rett underlag.
- Ikke utsett vekten for fall eller sterke støt.
- Bruk kun batteritypen som er oppgitt (se „Strømforsyning” på side 74).
- Vedlikehold og etterjustering må utføres med regelmessige mellomrom (se „Vedlikehold/Kalibrering” på side 79).
- Reparasjoner må kun utføres av autoriserte personer.

3. Før bruk...

Strømforsyning

Strømforsyningen til vekten skjer via batterier eller et nettapparat (valgfritt). LC-displayet har et lavt strømforbruk - med et sett batterier kan det veies ca. 10,000 ganger. Når symbolet  eller **batt** vises på displayet, må batteriene skiftes ut. Det skal brukes 6 mignon-batterier, type AA, 1,5 volt.

- Ta av vektskålen og snu deretter vekten forsiktig, slik at du kommer til ved bunnen av vekten (se „Oppstilling av vekten” på side 75).

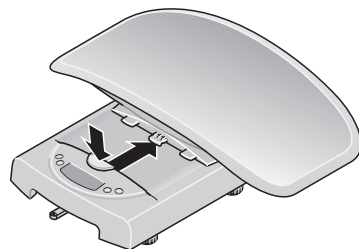

- Åpne lokket til batterirommet og sett inn de medleverte batteriene i batterirommet, pass på at polene blir liggende riktig.

Pass på at polene ligger riktig!

- Steng lokket til batterirommet omhyggelig.

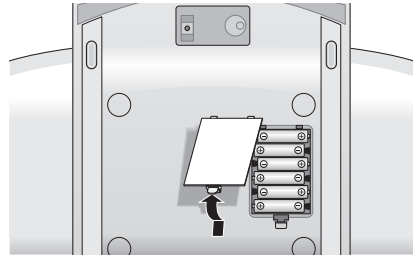

Oppstilling av vekten

- Still vekten på et fast og jevn underlag. Sett deretter vektskålen på vektunderstellet slik det vises på bildet og trekk denne fremover helt til det høres at vektskålen smekker i lås og låseknappen befinner seg i øverste posisjon.

Nå er vektskålen låst fast med understellet.

- Posisjoner vekten ved å dreie fotskrue-ene. Libellens luftboble må befinne seg nøyaktig i midten av kretsen.
- Kontroller at det kun er vektens føtter som er i kontakt med gulvet. Andre deler av vekten må ikke støttes mot noe.

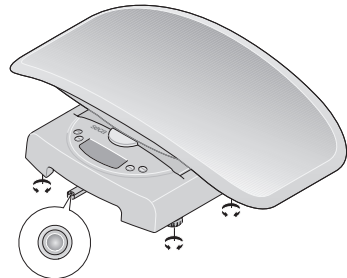
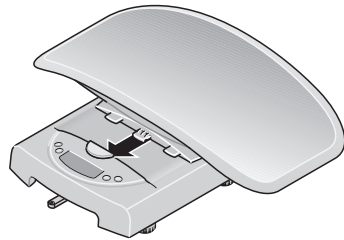

Libellen

- For å ta av vektskålen, trykkes det ganske enkelt på låseknappen, og skyv deretter vektskålen bakover.

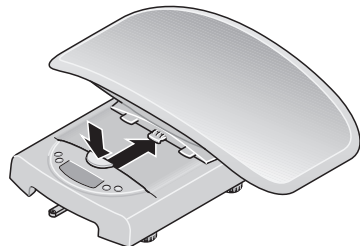

Viktig!

Posisjoneringen av vektens bunn må kontrolleres og eventuelt korrigeres ved hvert skifte av oppstillingssted.

4. Betjening

Riktig veiing

- Trykk på starttasten mens vekten er ubelastet.
- På indikeringen vises **SECA, 88888** og **0000** etter hverandre. Deretter settes vekten automatisk på null og den er driftsklar.
- **Ved veiing av spedbarn:** Legg spedbarnet i vektskålen. Pass på at barnet blir liggende så rolig som mulig.

Viktig!

Maksimum ekstravekt er på 10 kg (modell **384**) / 20 kg (modell **385**) i veieområde 1 og 20 kg (modell **384**) / 50 kg (modell **385**) i veieområde 2. Den maksimale vektverdien som kan vises på displayet reduseres med vekten av gjenstandene som allerede er lagt på vekten.

- **Ved veiing av barn som kan stå:** Ta av vektskålen slik det beskrives (se „Oppstilling av vekten” på side 75).

Merknad:

Pass på at understellet står trygt. Still barnet på vekten og sørg for at barnet blir stående rolig.

- Avles veieresultatet på den digitale indikeringen.

Merknad:

Vekten må ikke bli utsatt til vekter som overskrider maksimum lasten spesifisert!

- For å slå av vekten skal starttasten trykkes på nytt.

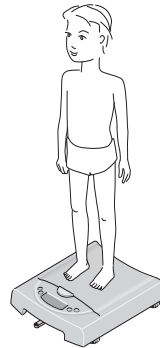

Automatisk utkopling/strømsparemodus

Vekten holdes klar til veiing i 20 sekunder etter at den ble slått på. Dersom det er blitt utført en veiing, blir den indikerte verdien opprettholdt i ca. 2 minutter, deretter slår vekten seg av automatisk.

Tarering av vektindikeringen (TARA)

Tara-funksjonen er hensiktsmessig hvis en tilleggsgjenstand (f.eks. tepper eller et underlag på veieflaten) ikke skal tas hensyn til under veiingen. Følg fremgangsmåten nedenfor:

- Legg tilleggsvekten på vekten og aktiver tara-funksjonen ved å trykke lenge på tasten **HOLD/TARE**.



Vektens display stilles nå tilbake til "0", og en normal veiing kan begynne.

- Det kan nå utføres så mange veiinger man ønsker med denne tilleggsgjenstanden.
- TARA deaktiveres ved å trykke lenge på tasten **HOLD/TARE** eller ved å slå av vekten.



Lagring av vektverdien (HOLD)

Vektverdien som er bestemt kan bli stående på displayet etter at personen som ble veid har gått ned fra vekten. På denne måten er det mulig å først legge fra seg spedbarnet før man noterer vektverdien.

- Trykk tasten **HOLD/TARE** raskt mens pasienten ennå står på vekten. Displayet blinker til det er veid en stabil vekt. Deretter fryses displayet.



- Verdien blir stående på displayet helt til vekten slås automatisk av.

- HOLD-funksjonen kan slås av igjen ved å trykke tasten **HOLD/TARE** på nytt. IPå displayet vises det **0.0** når vekten ikke er belastet hhv. den aktuelle vektverdien vises. Indikeringen „HOLD“ forsvinner.



Merknad:

HOLD-funksjonen kan benyttes selv om funksjonen TARA har vært utført.

Bruk av differansevisningsfunksjonen

Med denne funksjonen kan du f.eks. registrere hvor mye melk barnet drikker når du dier, eller du kan avlese hvor mye spedbarnets vekt har økt siden sist gang det ble veid. Med denne funksjonen, som ikke kan kalibreres, kan du f.eks. registrere en enkelt vektverdi og bruke denne til å danne differansen. Slik kan du f.eks. registrere hvor mye melk barnet drikker når du dier, eller du kan avlese hvor mye et spedbarns vekt har økt siden sist gang det ble veid.

- For å lagre vektverdien, trykk på **STORE** i ca. 2 sekunder når du er ferdig med veiingen. Indikator **SE0** tones inn. Vektverdien er nå blitt lagret og opprettholdes også etter at vekten er blitt slått av.



- Ved en etterfølgende veiing kan man nå ved å trykke på **STORE** knappen kople avlesningen om til differansevisning, dvs. visning av aktuell verdi minus lagret verdi.



Når differansevisningsfunksjonen er aktivert, vises ►◀ i displayet.



- Funksjonen deaktiveres ved å trykke raskt på knappen igjen.



Merk:

Hvis en ny vektverdi blir lagret, overskrives den verdien som hittil har vært lagret.

Hvis differansevisningsfunksjonen aktiveres mens vekten er ubelastet, så fremstilles den lagrede verdien i negativ form i displayet.

Omkopling av veieområdet

seca 384/385 er utstyrt med to forskjellige veieområder som kan velges. Veieområde 1 har redusert maksimal bæreevne og høyere indikeringsoppløsning, mens veieområde 2 utnytter vektens maksimale bæreevne fullt ut. Alt etter anvendelsen kan brukeren velge mellom fin indikeringsoppløsning eller høy belastning.

- Slå på vekten med den starttasten. Vekten er da innstilt til det veieområdet som ble brukt sist.



- For å skifte veieområde, skal tasten *| trykkes

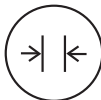

- Symbol $\rightarrow|1|<$ og $\rightarrow|2|<$ i displayet markerer det veieområdet som er aktivert i øyeblikket. Dette veieområdet lagres også ved utkopling.

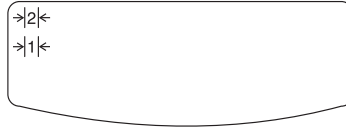

Merknad:

En omkopling fra område 1 med fininndeling til område 2 med grovinndeling kan også foretas når vekten er belastet, med mindre vekten er innstilt til en spesialfunksjon (som f.eks. pre-tara). En omkopling fra det grovere området 2 til det finere området 1 kan av tekniske årsaker kun foretas når vekten ikke er belastet. Også i dette tilfellet må ingen spesialfunksjoner være aktivert.

5. Rengjøring

Skålen og huset skal rengjøres etter behov ved hjelp av et vanlig husholdnings-rengjøringsmiddel eller et vanlig desinfeksjonsmiddel. Følg produsentens instruksjoner. Bruk ikke under noen omstendigheter skurende eller aggressive rengjøringsmidler, sprit, bensin eller lignende ved rengjøring.

6. Hva må gjøres hvis...

... det ikke indikeres en vekt ved belastning?

- Kontroller om batteriene er lagt riktig inn.

... indikeringen vises?

- Batteriets batterispenning holder på å ta slutt. Batteriet bør lades opp i løpet av de neste dagene.

... indikeringen *bÅt* vises?

- Batteriet er så sterkt utladet at en veing ikke lenger er mulig. Lad opp batteriet igjen.

... indikeringen *S&OP* vises?

- Maksimum belastning har blitt overskredet. Fjern vekten som er lagt på så raskt som mulig, for å unngå at det oppstår blivende skader på vekten.

7. Vedlikehold/Kalibrering

En kalibrering skal utføres av autoriserte personer i samsvar med de nasjonalt gjeldende lovbestemmelser. En kalibrering må i alle tilfeller utføres hvis ett.

Vi anbefaler å la nærmeste servicepartner utføre service før kalibreringen. seca kundeservice hjelper deg gjerne med dette.

8. Tekniske data

Dimensjoner

dybde:	362 mm
bredde:	550 mm
høyde:	165 mm

Egenvekt ca. 2,5 kg

Temperaturområde +10 °C til +40 °C

EN 60 601-1:

elektromedisinsk apparat, type B: 

Kalibrering jf. direktivet

2014/31/EU kalibrering, klasse III

Medisinsk produkt jf. direktivet

93/42/EØF klasse I

Sifferhøyde 22 mm

Strømforsyning Batteri

Strømopptak Ca. 30 mA

seca 384:

Maksimum belastning

veieområde 1: 10 kg

veieområde 2: 20 kg

Fininndeling

veieområde 1: 10 g

veieområde 2: 20 g

Nøyaktighet ved første kalibrering

veieområde 1:

0,2 kg til 5 kg: ±5 g

5 kg til 10 kg: ±10 g

veieområde 2:

0,4 kg til 10 kg: ±10 g

10 kg til 20 kg: ±20 g

seca 385:

Maksimum belastning

veieområde 1: 20 kg

veieområde 2: 50 kg

Fininndeling

veieområde 1: 20 g

veieområde 2: 50 g

Nøyaktighet ved første kalibrering

veieområde 1:

0,4 kg til 10 kg: ±10 g

10 kg til 20 kg: ±20 g

veieområde 2:

1 kg til 25 kg: ±25 g

25 kg til 50 kg: ±50 g

9. Avfallsbehandling

Destruksjon av apparatet



Apparatet skal ikke kastes i husholdningsavfallet. Apparatet må avfallsdisponeres på fagmessig måte, som elektronisk avfall. Overhold de relevante nasjonale bestemmelsene. For ytterligere opplysninger, henvend deg til vår kundeservice under:

service@seca.com

Batterier

Ikke kast brukte batterier som husholdningsavfall. Batteriene skal leveres til innsamling. Ved kjøp av nye batterier skal det velges uskadelige batterier uten kvikksølv (Hg), kadmium (Cd) og uten bly (Pb).

10. Garanti

For mangler som er å tilbakeføre til material- eller produksjonsfeil gjelder en garantifrist på to år fra levering. Alle bevegelige deler, som f.eks. batterier, kabler, nettaparater, oppladbare batterier etc. er unntatt fra garantien. Mangler som faller inn under garantien, utbedres gratis for kunden mot fremleggelse av kjøpskvitteringen. Andre krav kan ikke imøtekommes. Utgifter til transport frem og tilbake belastes kunden hvis apparatet befinner seg på et annet sted enn kundens adresse. Ved transportskader kan garantikrav kun

gjøres gjeldende hvis hele originalemballasjen brukes under transporten og vekten sikres og festes i emballasjen på samme måte som i originalpakket tilstand. Ta derfor vare på alle emballasjedeler.

Garantien ugyldiggjøres hvis apparatet åpnes av personer som ikke er uttrykkelig autorisert av seca.

Kunder i utlandet bes i garantitilfeller ta direkte kontakt med forhandleren i vedkommende land.

11. Konformitetserklæring



Hermed erklærer seca gmbh & co. kg at produktet er i samsvar med bestemmelsene i de anvendelige europeiske direktivene. Den fullstendige samsvarserklæringen finner du på: www.seca.com.

Todistetusti sinetillä vahvistettuna

Kun ostat seca tuotteen, et osta vain yhden vuosisadan ajan kypsyyntä tekniikkaa, vaan myös viranomaisten, lakimääräysten ja tarkastuslaitosten hyväksymää laatua. seca tuotteet täyttävät eurooppalaisten direktiivien, standardien ja kansallisten lakien vaatimukset. Kun ostat seca tuotteen, ostat tulevaisuutta.



Tämän käyttöohjeen tuotteet ovat lääketieteellisiä tuotteista annetun lain, t.s. Euroopan Yhteisön neuvoston direktiivin 93/42/ETY, mukaisia, jota sovelletaan koko Euroopassa kansallisten lakien puitteissa.



Vaa'at, joissa on tämä merkki, on kalibroitu EU-direktiivin 2014/31/EU tarkkuusluokan III mukaan.



Laite vastaa EU-direktiivejä.

- **M**: Vaatimustenmukaisuusmerkki direktiivin 2014/31/EU mukaan, muut kuin automaattiset vaa'at (vaatut mallit)
- **18**: (Esimerkki: 2018) Vuosi, jona vaatimustenmukaisuus on arvioitu ja CE-merkki kiinnitetty (vaatut mallit)
- **0102**: Ilmoitettu laitos metrologialle (vaatut mallit)
- **0123**: Ilmoitettu laitos lääkintälaitteille



seca yhtiön ammattitaito on tunnustettu myös viralliselta taholta. Lääkinnällisiä laitteita tarkastava TÜV Product Service -tarkastuslaitos on vahvistanut sertifiikaatillaan, että seca täyttää lääkinällisten laitteiden valmistajille asetettavat tiukat lakisääteiset vaatimukset. secan laadunvarmistusjärjestelmään kuuluvat lääkinällisten vaakojen ja mittausjärjestelmien muotoilu, kehitys, tuotanto, myynti ja huolto.



seca auttaa ympäristöä.

Luonnonvoimavarojen säästäminen on lähellä sydäntämme. Tästä syystä yritämme säästää pakkausmateriaalia kaikkialla siellä, missä se on mielekästä. Ja mikä jää jäljelle, voidaan toimittaa helposti asianomaisen paikallisen jätehuollon hävitettäväksi.

1. Sydämelliset onnitelut!

Ostamalla elektronisen **seca 384/385** vauvanvaa'an olet hankkinut erittäin tarkan ja samalla kestävän laitteen. seca on asettanut jo yli 150 vuoden ajan kokemuksensa terveyden palvelukseen asettaen samalla useissa maailman maissa markkinajohtajana aina uudet mittapuut innovatiivisilla uudistuksillaan punnituksen ja mittauksen alalla.

Elektroninen vauvanvaaka **seca 384/385** on suunniteltu käytettäväksi lääkkäreiden vastaanotoilla ja sairaaloissa. Sitä käytetään sekä syntymäpainon toteamiseen että myös kasvuprosessin aikana tapahtuvan painon nousun tarkkailuun.

Vaaka on kalibroitu luokan III mukaan.

2. Turvallisuus

- Noudata käyttöohjeessa annettuja ohjeita.
- Säilytä käyttöohje ja vaatimustenmukaisuusilmoitus huolellisesti tallella.
- Älä koskaan jätä vauvaa vaa'alle ilman valvontaa.
- Tarkista, että vaaka seisoo tukevasti suoralla ja tasaisella perustalla.
- Vaakaa ei saa pudottaa eikä siihen saa kohdistaa voimakkaita iskuja.
- Käytä yksinomaan ilmoitettua paristotyyppiä (ks. luku "Käyttövirta" sivu 84).
- Toimita vaaka säännöllisesti huoltoon ja jälkikalibrointiin (ks. luku "Huolto/Kalibrointi" sivu 89).
- Anna korjaustyöt vain valtuutettujen henkilöiden tehtäväksi.

3. Ennen kuin käytät vaakaa...

Käyttövirta

Vaa'an virtalähde on (optionaalisesti) paristo- tai verkkokäyttöinen. LC-näyttö kuluttaa vähän virtaa - yhdellä paristosarjalla on mahdollista suorittaa n. 10,000 punnitusta. Kun näyttöön ilmestyy ilmoitus  tai **bAtE** pitäisi Sinun vaihtaa paristot. Tarvitset kuusi Mignon-paristoa, tyyppiä AA, 1,5 Volt.

- Irrota punnitusalusta ja käännä vaaka varovasti ympäri, niin että sen pohja on näkyvillä (ks. luku "Vaa'an suuntaaminen" sivu 85).

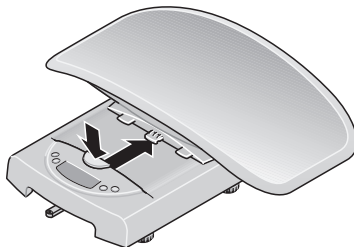

- Avaa paristokotelon kansi ja aseta laitteen mukana toimitetut paristot kotelon sisään. Varmista napojen oikea suunta.

Katso, että polaarisuus on oikea!

- Sulje paristokotelon kansi huolellisesti.

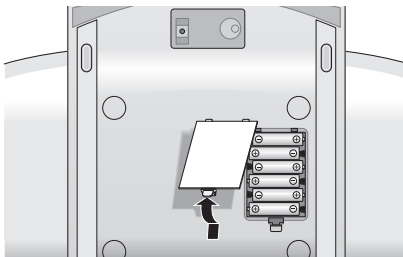

Vaa'an suuntaaminen

- Aseta vaaka tukevalle ja tasaiselle alustalle. Aseta punnitusalusta tämän jälkeen kuvan osoittamalla tavalla vaa'an rungolle ja vedä sitä eteenpäin, kunnes se lukittuu kohdalleen ja irrotusnappi on yläasennossa.

Punnitusaluusta on nyt tukevasti kiinni rungossa.

- Suuntaa vaaka jalkaruuveja kiertämällä. Rasiatasaimessa olevan ilmakuplan täytyy olla tarkasti ympyrän keskellä.
- Varmista, että vain vaa'an jalat koskettavat lattiaa. Vaaka ei saa tukea mihinkään.

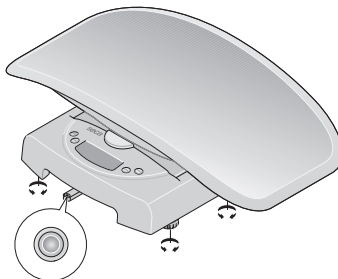
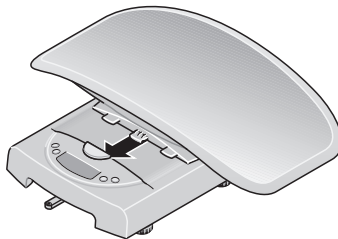

Rasiatasain

- Punnitusaluusta irrotetaan painamalla irrotusnappia voimakkaasti ja työntämällä alustaa taaksepäin.

Tärkeää!

Vaa'an pohjan suuntaus täytyy tarkistaa aina paikkaa muutettaessa ja sitä on korjattava tarvittaessa.

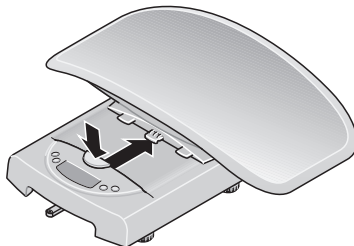

4. Käyttö

Punnitseminen

- Paina käynnistysnäppäintä vaa'an ollessa kuormittamaton.
- Näyttöön ilmestyy peräkkäin **SECA**, **88888** ja **0.000**, minkä jälkeen vaaka on nolautunut automaattisesti ja valmis käyttöön.
- **Vauvojen punnitseminen:** Aseta vauva punnitusalueelle. Vauvan tulisi maata mahdollisimman rauhallisesti ja liikkumatta.

Tärkeää!

Suurin mahdollinen lisäpaino on 10 kg (malli **384**) / 20 kg (malli **385**) punnitusalueella 1 ja 20 kg (malli **384**) / 50 kg (malli **385**) punnitusalueella 2. Suurin näytettävissä oleva paino pienenee vaa'alle jo asetettujen esineiden painon verran.

- **Seisovien lasten punnitseminen:** Irrota punnitusalueesta yllä kuvatulla tavalla (ks. luku "Vaa'an suuntaaminen" sivu 85).

Huom:

Varmista, että runko-osa on tukevalla alustalla. Aseta lapsi vaa'alle. Lapsen tulisi seisoa paikallaan mahdollisimman rauhallisesti.

- Katso punnitustulos digitaalinäytöstä.

Huom:

Vaaka raivo ei olla aihe jotta paino erinomaisten enimmäis- ahddata määrätty!

- Vaaka kytetään pois päältä painamalla uudelleen käynnistysnäppäintä.

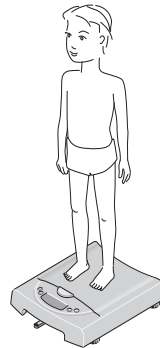

Automaattinen katkaisu/Virransäästömodus

Vaaka on punnitusvalmiudessa n. 20 sekunnin ajan sen päällekytkennän jälkeen. Punituksen jälkeen tulos pysyy näkyvässä n. 2 minuutin ajan, minkä jälkeen vaaka kytkeytyy automaattisesti pois päältä.

Painonäytön taaroitus (TAARA)

Taaroitointi on hyödyllinen, kun punnitustuloksessa ei haluta huomioida lisäpainoa (esimerkiksi punnitusalustalle levitettyjä liinoja tai muita alustoja). Menettele seuraavalla tavalla:

- Laita lisäpaino vaa'alle ja aktivoi taaroitointi painamalla pitkään näppäintä **HOLD/TARE**.



Näyttöön tulee jälleen arvo "0", ja vaa'alla voidaan suorittaa normaali punnitus.

- Voit suorittaa sitten vaikka kuinka monta mittausta tämän lisäpainon kanssa.
- TAARA deaktivoidaan painamalla **HOLD/TARE**-näppäintä uudelleen pitkään tai katkaisemalla vaa'an virta.



Painon tallentaminen muistiin (HOLD)

Mitattu paino voidaan saada näyttöön, vaikka vaakaa ei kuormiteta. Vauva voidaan tällä tavalla laittaa jälleen vuoteeseen, ennen kuin paino merkitään muistiin.

- Paina **HOLD/TARE** -näppäintä vaa'an ollessa kuormitettuna. Tällöin näyttö vilkkuu, kunnes stabiili paino on mitattu. Lopuksi näyttö jähmettyy.



Painoarvo pysyy näytössä, kunnes vauva kytkeytyy automaattisesti pois päältä.

- HOLD-toiminto voidaan kytkeä jälleen pois päältä painamalla uudelleen **HOLD/TARE** -näppäintä. Kun vaakaa on kuormittamattomana, näyttöön ilmestyy **00** tai ajankohtainen paino. „HOLD“-näyttö häviää.



Huom:

HOLD-toimintoa voidaan käyttää myös silloin, kun on ensin suoritettu taaraus.

Painoeron näyttötoiminnon käyttö

Tällä toiminnolla voidaan mitata esim. vauvan imetyksen aikana saama maitomäärä tai painon lisäys edellisen punnituksen jälkeen. Tällä (ei kalibroivissa olevalla) toiminnolla voidaan tallentaa yksittäinen painoarvo, jota käytetään painoeron laskentaan esim. mitattaessa vauvan imetyksen aikana saama maitomäärä tai painon lisäys edellisen punnituksen jälkeen.

– Painolukema voidaan tallentaa painamalla punnituksen jälkeen n. 2 sekunnin ajan **STORE**-näppäintä. Näyttöön ilmestyy **5L0**. Paino on tallennettu, ja se jää vaa'an muistiin myös, kun vaaka on kytketty pois päältä.



– Kun myöhemmän punnituksen yhteydessä painetaan lyhyesti **STORE**-näppäintä, näyttöön tulee painoero eli uudesta arvosta vähennetään muistissa oleva entinen arvo.



Kun painoerotoiminto on aktivoituna, näyttöön ilmestyy **▶◀**.



– Toiminto kytketään pois päältä painamalla painiketta lyhyesti uudelleen.



Ohje:

Kun tallennetaan uusi painoarvo, entinen muistissa oleva arvo poistetaan. Jos painoerotoiminto aktivoidaan vaa'an ollessa tyhjä, näyttö ilmoittaa muistissa olevan arvon negatiivisena.

Punnitusalueen muuttaminen

seca 384/385 on kaksi valittavaa punnitusaluetta. Punnitusalueella 1 maksimikuorma on pienempi ja näyttö hienojakoisempi, punnitusalueella 2 vaakaa voidaan kuormittaa täyteen maksimiin. Voit päättää jokaisella käyttökerralla, haluatko käyttää hienojakoista näyttöä vai suurta kuormitusaluetta.

– Kytke vaaka päälle käynnistysnäppäimellä. Vaaka toimii ensiksi viimeksi valitulla punnitusalueella.



– Kun haluat muuttaa punnitusaluetta, paina näppäintä ***|/**

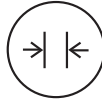

– Näytön symboli **->|1|<-** tai **->|2|<-** tarkoittaa aktiivista punnitusaluetta. Tämä jää aktiiviseksi myös, kun vaaka on kytketty pois päältä.



Huom.:

Hienojakoisen alueen 1 muuttaminen karkeajakoiseksi alueeksi 2 on mahdollista vaa'an ollessa kuormitettunakin, mikäli vaakaa ei ole kytketty erikoistoimintoon (kuten esim. Pre-Tara). Karkeajakoisen alueen 2 muuttaminen hienojakoiseksi alueeksi voi tapahtua teknisistä syistä vain, kun vaakaa ei ole kuormitettuna. Tässäkään tapauksessa erikoistoiminto ei saa olla aktivoituna.

5. Puhdistus

Puhdista punnituskaukalo ja kotelo tarvittaessa tavanomaisella talouspesuaineella tai desinfiointiaineella. Älä käytä puhdistukseen missään tapauksessa hankaavia tai voimakkaita pesuaineita, spritiä, bensiiniä tms.

6. Mitä tehdä, jos...

... vaakaa kuormitettaessa paino ei tule näyttöön?

- Tarkista, onko paristot asetettu paikalleen oikein.

... näyttöön tulee ?

- Akun jännite heikkenee. Akku tulisi ladata lähipäivinä.

... näyttöön tulee *bATT*?

- Akku on purkautunut niin tyhjäksi, että mittaus ei ole enää mahdollista. Lataa jälleen akku.

... näyttöön tulee *STOP*?

- Maksimikuorma on ylitetty. Poista paino vaa'alta viipymättä, jotta vaakaa ei vahingoitu pysyvästi.

7. Huolto/Kalibrointi

Anna vaakaa valtuutetun henkilön kalibroitavaksi kansallisten lakimääräysten mukaan. Kalibrointi on joka tapauksessa välttämätöntä, jos yksi tai useampi varmistusmerkeistä on rikkoutunut.

Suosittelemme, että vaakaa annetaan ennen kalibrointia lähimmän huoltoliikkeen huollettavaksi. seca asiakaspalvelu auttaa mielellään tässä asiassa.

8. Tekniset tiedot

Mitat

Syvyys:	362 mm
Leveys:	550 mm
Korkeus:	165 mm

Omapaino n. 2,5 kg

Lämpötila-alue +10 °C - +40 °C

EN 60 601-1:

sähkölääketeollinen laite tyyppi B: 

Kalibrointi tuote direktiivie

2014/31/EU mukaan kalibroitu, luokka III

Lääketeollinen tuote direktiivin

93/42/ETY mukaan Luokka I

Numerokorkeus 22 mm

Virtalähde paristo

Virranottoteho n. 30 mA

seca 384:

Maksimikuorma

Punnitusalue 1: 10 kg

Punnitusalue 2: 20 kg

Hienojako

Punnitusalue 1: 10 g

Punnitusalue 2: 20 g

Tarkkuus ensikalibroinnissa

Punnitusalue 1:

0,2 kg – 5 kg: ±5 g

5 kg – 10 kg: ±10 g

Punnitusalue 2:

0,4 kg – 10 kg: ±10 g

10 kg – 20 kg: ±20 g

seca 385:

Maksimikuorma

Punnitusalue 1: 20 kg

Punnitusalue 2: 50 kg

Hienojako

Punnitusalue 1: 20 g

Punnitusalue 2: 50 g

Tarkkuus ensikalibroinnissa

Punnitusalue 1:

0,4 kg – 10 kg: ±10 g

10 kg – 20 kg: ±20 g

Punnitusalue 2:

1 kg – 25 kg: ±25 g

25 kg – 50 kg: ±50 g

9. Hävitys

Laitteen hävitys



Laitetta ei saa hävittää kotitalousjätteen mukana. Laite on toimitettava asianmukaiseen elektronikkajätteen vastaanottopisteeseen. Noudata käyttömaassa voimassa olevia määräyksiä. Lisätietoja saat asiakaspalvelustamme:

service@seca.com

Paristot

Älä heitä käytettyjä paristoja talousjätteisiin. Vie paristot lähimpään keräyspisteeseen. Valitse uusia paristoja ostaessasi ympäristöystävälliset paristot, jotka eivät sisällä elohopaa (Hg), kadmiumia (Cd) eikä lyijyä (Pb).

10. Takuu

Myönämme puutteista, jotka johtuvat materiaali- tai valmistusvirheistä, kahden vuoden takuun toimitusajankohdasta alkaen. Kaikki liikkuvat osat, kuten esim. paristot, sähköjohdot, verkkolaitteet, akut jne., eivät kuulu takuun piiriin. Takuun piiriin kuuluvat puutteet poistetaan asiakkaalle maksutta esitettäessä ostokuitti. Muita vaatimuksia ei ole mahdollista ottaa huomioon. Edestakaisesta kuljetuksesta syntyvät kulut menevät asiakkaan laskuun, jos laite on muulla kuin asiakkaan paikkakunnalla. Kuljetusvahingoista voidaan esittää korvausvaatimuksia vain, kun

kuljetukseen on käytetty kokonaista alkuperäispakkausta ja vaaka on varmistettu ja kiinnitetty pakkaukseen samalla tavalla kuin alkuperäisessä toimituksessa. Kaikki pakkausosat tulee säilyttää tallella tästä syystä.

Takuu ei ole voimassa, jos laitteen avaa henkilö, jota seca ei ole nimenomaisesti valtuuttanut tähän.

Ulkomailla olevia asiakkaita pyydämme kääntymään takuutapauksessa suoraan kyseisen maan myyntiliikkeen puoleen.

11. Vaatimuksenmukaisuusvakuutus



seca gmbh & co. kg vakuuttaa, että tuote vastaa siihen sovellettavien eurooppalaisten direktiivien vaatimuksia. Vaatimustenmukaisuus löytyy kokonaisuudessaan osoitteesta: www.seca.com.

Met certificaat

Met seca producten koopt u alleen sinds eeuwen geperfectioneerde techniek maar ook een door overheidsinstanties en de wet beproefde kwaliteit.

seca Producten stemmen overeen met de Europese richtlijnen, normen en de nationale wetten. Met seca koopt u toekomst.



De producten in deze gebruiksaanwijzing voldoen aan de eisen van de wet op medische producten, d.w.z. de richtlijn 93/42/EEG van de Raad van de Europese Gemeenschap, die in heel Europa in nationale wetten verankerd is.

Weegschalen die dit symbool dragen zijn volgens de precisieklasse III van de EU-richtlijn 2014/31/EU geijkt.

Het apparaat is in overeenstemming met de richtlijnen van de EU.

- **M**: Conformiteitsmarkering overeenkomstig richtlijn 2014/31/EU m.b.t. niet-automatische weegwerktuigen (geijkte modellen)
- **18**: (Voorbeeld: 2018) jaar waarin de conformiteitsbeoordeling werd uitgevoerd en de CE-markering werd aangebracht (geijkte modellen)
- **0102**: Benoemde instantie metrologie (geijkte modellen)
- **0123**: Benoemde instantie medische hulpmiddelen



Ook van officiële zijde wordt de professionaliteit van seca erkend. De TÜV Product Service, de verantwoordelijke instelling voor medische producten verklaart met het certificaat dat seca consequent de strenge wettelijke eisen als fabrikant van medische producten aanhoudt. seca's kwaliteitsbeschermingssysteem omvat de bereiken design, research, productie, verkoop en service van medische weegschalen en meetsystemen.

seca helpt het milieu.

Het sparen van natuurlijke resources ligt ons aan het hart. Daarom proberen wij, overal waar het zinvol is, verpakkingsmateriaal te sparen. En dat wat overblijft, kan via het duale systeem comfortabel ter plaatse worden verwijderd.



1. Hartelijke gefeliciteerd!

Met de elektronische zuigelingenweegschaal **seca 384/385** a heeft u een zeer nauwkeurig en tegelijkertijd robuust toestel verkregen. Sinds meer dan 150 jaar stelt seca haar ervaring ten dienste van de gezondheid en zet als marktaanvoerder in vele landen ter wereld met innovatieve ontwikkelingen voor het wegen en meten telkens nieuwe maatstaven.

De elektronische zuigelingenweegschaal **seca 384/385** a is geconcipieerd voor de toepassing in de artspraktijk en in ziekenhuizen. Deze dient zowel voor de vaststelling van het geboortegewicht als voor de controle van de gewichtstoename tijdens het groei-proces.

De weegschaal is geijkt volgens klasse III.

2. Veiligheid

- Neem de aanwijzingen in de gebruiksaanwijzing in acht.
- Bewaar de gebruiksaanwijzing en de verklaring van overeenkomst op een veilige plaats.
- Laat nooit een baby zonder toezicht op de weegschaal liggen.
- Zorg ervoor dat de weegschaal stevig staat op een vlakke, egale ondergrond.
- U mag de weegschaal niet laten vallen of aan heftige schokken blootstellen.
- Gebruik uitsluitend het aangegeven type batterijen (zie "Stroomtoevoer" op bladzijde 94).
- Laat het onderhoud en najken regelmatig uitvoeren (zie "Onderhoud / Ijking" op bladzijde 99).
- Laat reparaties alleen door geautoriseerde personen uitvoeren.

3. Voor u kunt beginnen...

Stroomtoevoer

De stroomvoorziening van de weegschaal vindt plaats via batterijen of een adapter (optioneel). Het LCD-display verbruikt maar weinig stroom - met één set batterijen kan ca. 10,000 keer gewogen worden. Als op het display  of **bAtE** verschijnt, dienen de batterijen vervangen te worden. U heeft daarvoor 6 Mignon-batterijen, type AA, 1,5 Volt nodig.

- Neem de schaal eraf en draai de weegschaal voorzichtig om zodat de bodem van de weegschaaltoegankelijk is (zie "Weegschaal opstellen" op bladzijde 95).

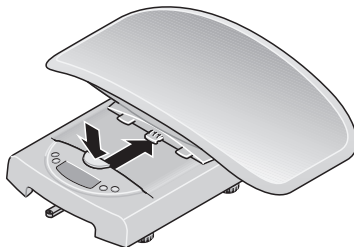

- Open het deksel van het batterijvak en plaats de meegeleverde batterijen in overeenstemming met de polariteitgegevens in het batterijvak.

Let op de juiste plaats van de polen!

- Sluit het deksel van het batterijvak zorgvuldig.

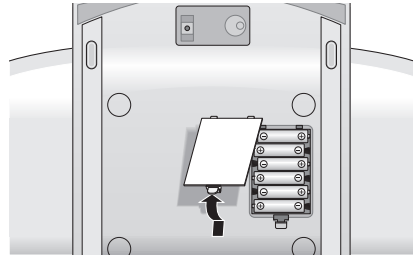

Weegschaal opstellen

- Plaats de weegschaal op een stevige vlakke ondergrond. Zet de schaal vervolgens conform de afbeelding op het onderstel van de weegschaal en trek deze zo ver naar voren tot de schaal hoorbaar ineensluit en de vergrendelingknop in de bovenste positie staat. De schaal is nu vast met het onderstel vergrendeld.
- Richt de weegschaal door de voetschroeven te draaien. De luchtbel van de libel moet zich precies in het midden van de cirkel bevinden.
- Let erop dat de weegschaal alleen met de voeten vloercontact heeft. De weegschaal mag op geen enkele plaats op de vloer liggen.
- Om de schaal te verwijderen, drukt u stevig op de vergrendelingknop en schuift u de schaal naar achteren.

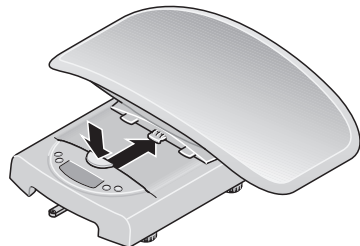
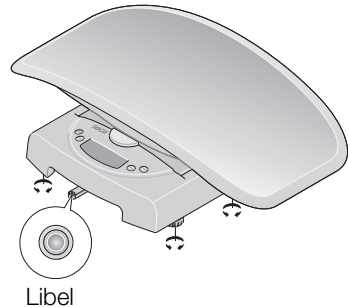
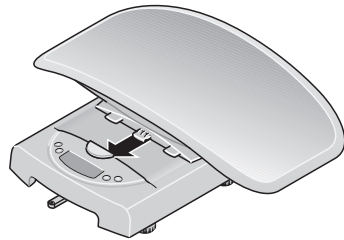

Belangrijk!

Het richten van de bodem van de weegschaal moet bij elke wissel van standplaats gecontroleerd en eventueel gecorrigeerd worden.

4. Bediening

Correct wegen

- Druk bij onbelaste weegschaal op de starttoets.
Op het display verschijnen achtereenvolgens **SECA**, **88888** en **0.000**. Daarna is de weegschaal automatisch op nul gezet en bedrijfsklaar.
- **Bij het wegen van zuigelingen:** leg de zuigeling in de schaal. Let erop dat het kind rustig blijft liggen.

Belangrijk!

Het maximale extra gewicht bedraagt 10 kg (model **384**) / 20 kg (model **385**) in weegbereik 1 en 20 kg (model **384**) / 50 kg (model **385**) in weegbereik 2. Het maximaal aan te geven gewicht wordt verminderd met het gewicht van het voorwerp dat reeds op de weegschaal ligt.

- **Bij het wegen van peuters (die kunnen staan):** Neem de schaal er volgens de beschrijving af (zie “Weegschaal opstellen” op bladzijde 95).

Aanwijzing:

Let erop dat het onderstel stevig staat. Plaats het kind op de weegschaal en let erop dat het kind rustig staat.

- Lees het weegresultaat op het digitale display af.

Aanwijzing:

De weegschaal moet naar gewichten niet worden onderworpen die de maximale lading overschrijden specificeerden!

- Om de weegschaal uit te schakelen, drukt u opnieuw op de starttoets.

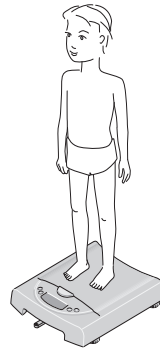

Automatische uitschakeling / stroomspaarfunctie

De weegschaal blijft gedurende ca. 20 seconden na het inschakelen gereed voor het wegen. Als er een weging werd uitgevoerd blijft de weergavewaarde ca. 2 minuten behouden tot de weegschaal automatisch uitschakelt.

Gewichtswaarde TARA

De TARA-functie is nuttig wanneer er een extra gewicht (bijv. een dekentje of een kussen op het weegoppervlak) bij het weegresultaat niet meegerekend mag worden. Ga als volgt te werk:

- Leg het extra gewicht op de weegschaal en activeer de TARA-functie door lang op de **HOLD/TARE** toets te drukken.



- U kunt nu met dit extra gewicht zo veel wegingen uitvoeren als u wilt.
- TARA wordt gedeactiveerd door opnieuw lang te drukken op de toets **HOLD/TARE** of door de weegschaal uit te schakelen.



Opslaan van de gewichtswaarde (HOLD)

De bepaalde gewichtswaarde kan ook na het ontlasten van de weegschaal worden weergegeven. Zodoende is het mogelijk de zuigeling eerst weer veilig neer te leggen voor u de gewichtswaarde noteert.

- Druk op de toets **HOLD/TARE**, terwijl de weegschaal belast is. Daarbij knippert het display tot een stabiel gewicht gemeten is. Daarna wordt het display bevroren.



De waarde blijft in het display opgeslagen tot de automatische uitschakeling.

- De HOLD functie kan ook uitgeschakeld worden door opnieuw op de toets **HOLD/TARE** te drukken.



In het display verschijnt **0.0** bij onbelaste weegschaal, c.q. de actuele gewichtswaarde. De weergave "HOLD" verdwijnt.

Aanwijzing:

De functie HOLD kan ook worden gebruikt wanneer van tevoren de functie TARA werd uitgevoerd.

Gebruik van de weergavefunctie van het verschil

U kunt met deze functie bijvoorbeeld de hoeveelheid gedronken melk tijdens de borstvoeding meten of de gewichtstoename van de zuigeling sinds het laatste wegen weergeven. U kunt met deze niet ijkbare functie een afzonderlijke gewichtswaarde opslaan en gebruiken om een verschil te bepalen, zoals de opgenomen melkhoeveelheid na het geven van borstvoeding of om de gewichtstoename van een zuigeling sinds de laatste weging aan te geven.

- Voor het opslaan van de gewichtswaarde drukt u na beëindiging van het weegproces ca. 2 seconden op **STORE**. De indicator **SE** wordt weergegeven. De gewichtswaarde is nu opgeslagen en blijft na het uitschakelen van de weegschaal behouden.



- Bij een volgende weging kunt u door op de toets **STORE** te drukken de weergave omschakelen naar de verschilweergave, d.w.z. de weergave van de actuele waarde minus de opgeslagen waarde.

Als de weergavefunctie van het verschil geactiveerd is, verschijnt **▶◀** op het display.



- Door opnieuw kort op de toets te drukken wordt de functie weer uitgeschakeld.



Opmerking:

Als er een nieuwe gewichtswaarde wordt opgeslagen, wordt de tot nu toe opgeslagen waarde overschreven.

Als de weergavefunctie van het verschil bij onbelaste weegschaal wordt geactiveerd, wordt de opgeslagen waarde in negatieve vorm op het display weergegeven.

Omschakelen van het weegbereik

De **seca 384/385** beschikt over twee selecteerbare weegbereiken. In weegbereik 1 beschikt u over een hogere resolutie van het display bij een gereduceerde maximale draagkracht en in weegbereik 2 kunt u gebruik maken van de maximale draagkracht van de weegschaal. U beslist, al naar gelang de toepassing of u de fijne resolutie of het hogere belastingsbereik wilt gebruiken.

- Schakel de weegschaal in met de starttoets. De weegschaal werkt eerst met het laatste geselecteerde bereik.



- Om het weegbereik te wisselen, drukt u op de toets **↔**

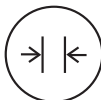

- Het symbool $\rightarrow|1|←$ c.q. $\rightarrow|2|←$ op het display geeft het actieve weegbereik aan. Dit blijft ook na het uitschakelen actief.



$\rightarrow|2|←$
 $\rightarrow|1|←$

Opmerking:

Een omschakeling van bereik 1 met fijne indeling in bereik 2 met grove indeling is ook bij belaste weegschaal mogelijk, behalve wanneer de weegschaal in een speciale functie is geschakeld (zoals bijv. in de pre-tarra-functie). De omschakeling van het grove bereik 2 in het fijne bereik 1 kan om technische redenen alleen bij ontlaste weegschaal plaatsvinden. Ook hier mag geen speciale functie geactiveerd zijn.

5. Reiniging

Reinig de schaal en de buitenkant van de weegschaal desgewenst met een vochtige doek. Gebruik in geen geval schurende of scherpe reinigingsmiddelen, spiritus, benzine en dergelijke voor de reiniging.

6. Wat te doen, wanneer...

... bij belasting geen gewichtswaarde verschijnt?

- Controleer of de batterijen correct zijn geplaatst.

... de waarden verschijnt?

- De batterijspanning van de accu wordt minder. U moet de accu in de komende dagen opladen.

... de waarden $bRtE$ verschijnt?

- De accu is zo ver ontladen dat niet meer gemeten kan worden. Laad de accu opnieuw op.

... de waarden $SEOP$ verschijnt?

- De hoogste belasting werd overschreden. Verwijder het opgelegde gewicht zo snel mogelijk om blijvende schade aan de weegschaal te vermijden.

7. Onderhoud / Ijking

Laat volgens de nationale voorschriften een ijking door een geautoriseerde persoon uitvoeren. Het ijken is in elk geval noodzakelijk wanneer een of meerdere veiligheidsmerken beschadigd zijn.

Wij adviseren u voor het ijken een onderhoudsbeurt door uw servicepartner in uw nabijheid te laten uitvoeren. Hierbij is de seca klantendienst u graag behulpzaam.

8. Technische gegevens

Afmetingen

diepte:	362 mm
breedte:	550 mm
hoogte:	165 mm

Eigen gewicht ca. 2,5 kg

Temperatuurbereik +10 °C tot +40 °C

EN 60 601-1:

elektronisch medisch apparaat type B: 

IJking overeenkomstig Richtlijn

2014/31/EU geijkt, klasse III

Medisch product overeenkomstig

Richtlijn 93/42/EEG klasse I

Cijferhoogte 22 mm

Stroom batterij

Stroomopname ca. 30 mA

seca 384:

Hoogste belasting

Weegbereik 1: 10 kg

Weegbereik 2: 20 kg

Fijne indeling

Weegbereik 1: 10 g

Weegbereik 2: 20 g

Precisie bij de eerste ijking

Weegbereik 1:

0,2 kg tot 5 kg: ±5 g

5 kg tot 10 kg: ±10 g

Weegbereik 2:

0,4 kg tot 10 kg: ±10 g

10 kg tot 20 kg: ±20 g

seca 385:

Hoogste belasting

Weegbereik 1: 20 kg

Weegbereik 2: 50 kg

Fijne indeling

Weegbereik 1: 20 g

Weegbereik 2: 50 g

Precisie bij de eerste ijking

Weegbereik 1:

0,4 kg tot 10 kg: ±10 g

10 kg tot 20 kg: ±20 g

Weegbereik 2:

1 kg tot 25 kg: ±25 g

25 kg tot 50 kg: ±50 g

9. Verwijderen van afval

Verwijderen van het apparaat



Werp het apparaat niet bij het huisvuil weg. Het apparaat moet als elektronicaschroot worden verwijderd. Let op de betreffende nationale voorschriften. Voor nadere informatie kunt u contact opnemen met onze service onder: **service@seca.com**

Batterijen

Werp de lege batterijen niet bij het huisvuil weg. Breng de batterijen naar een overeenkomstige verzamelplaats. Wanneer u nieuwe batterijen koopt, kies dan batterijen die weinig schadelijke stoffen bevatten, en zonder kwikzilver (Hg), cadmium (Cd) en lood (Pb).

10. Garantie

Voor gebreken, die voortvloeien uit materiaal- of fabricagefouten, geldt een garantieperiode van 2 jaar vanaf de levering. Alle beweeglijke delen zoals bijv. batterijen, kabels, voedingseenheden, accu's enz. zijn hiervan uitgesloten. Gebreken die onder de garantie vallen, worden tegen overdracht van de koopkwitantie kosteloos voor de klant verholpen. Met verdere aanspraken kan geen rekening worden gehouden. Transportkosten voor het zenden en terugsturen gaan ten laste van de klant, wanneer het apparaat zich op een andere plaats bevindt, dan de woonplaats van de klant. Bij transportschade kunnen er alleen garantieaanspraken geldend gemaakt

worden, wanneer voor de transporten de originele verpakking wordt gebruikt en wanneer de weegschaal hierin volgens de origineel verpakte toestand beveiligd en bevestigd werd. Bewaar daarom alle verpakkingsdelen.

Er bestaat geen aanspraak op garantie wanneer het apparaat door personen wordt geopend die hiervoor niet uitdrukkelijk door seca werden geautoriseerd.

Klanten in het buitenland adviseren wij zich in geval van garantieaanspraken direct tot de verkoper van het desbetreffende land te richten.

11. Verklaring van overeenkomst



Hiermede verklaart de seca gmbh & co. kg dat het product in overeenstemming is met de toepasbare Europese richtlijnen. De volledige verklaring van overeenkomst kunt u vinden op: www.seca.com.

Qualidade garantida

Ao comprar produtos da seca não só adquire a tecnologia constantemente aperfeiçoada desde há mais de cem anos, como também uma qualidade comprovada e aprovada por entidades oficiais, legais e institucionais.

Os produtos seca cumprem as directivas e normas europeias, bem como as legislações dos respectivos países. Comprando seca, você adquire o futuro.



Os produtos destas instruções de utilização estão em conformidade com a lei sobre dispositivos médicos, ou seja, com a directiva 93/42/CEE do Conselho da União Europeia, que está vigente em todas as legislações nacionais da Europa.

As balanças com este símbolo foram calibradas segundo a classe de precisão III da directiva 2014/31/UE do Conselho.

O aparelho está em conformidade com as diretivas da UE.

- **M:** Marca de conformidade segundo a directiva 2014/31/UE relativa a instrumentos de pesagem de funcionamento não automático (modelos calibrados)
- **18:** (Exemplo: 2018) Ano em que foi realizada a avaliação de conformidade e aposta a marcação CE (modelos calibrados)
- **0102:** organismo notificado para metrologia (modelos calibrados)
- **0123:** organismo notificado para dispositivos médicos



A entidade responsável pelos dispositivos médicos, o TÜV Product Service, atesta com o presente certificado, o cumprimento integral dos mais rigorosos requisitos legais por parte da seca enquanto fabricante de dispositivos médicos. O sistema de garantia da qualidade da seca abrange as áreas do design, do desenvolvimento, da produção, da venda e da manutenção de balanças médicas e de sistemas de medição.

A seca ajuda a preservar o meio ambiente. Preocupamo-nos com os recursos naturais. Por isso, tentamos poupar material de embalagem sempre que seja possível e realizável. E o que é inevitável pode ser eliminado de forma cómoda por via do circuito de reciclagem existente no país de utilização.

1. Parabéns!

Ao adquirir a balança electrónica **seca 384/385** para lactentes você passa a dispor de um aparelho que se distingue pela sua alta precisão e robustez.

Desde há mais de 150 anos que a seca coloca a sua experiência ao serviço da saúde, afirmando-se como líder incontestado em muitos países, pelas inovações que introduz no sector da pesagem e da medição.

Balança electrónica **seca 384/385** para lactentes foi concebida para ser utilizada especialmente num consultório médico ou num hospital. Serve não apenas para verificar o peso de uma criança à nascença, como também para ir acompanhando o aumento de peso durante o processo de crescimento.

A balança é calibrada segundo a classe III.

2. Segurança

- Respeite as indicações que constam das instruções de uso.
- Guarde cuidadosamente as instruções de uso e a declaração de conformidade.
- Nunca deixe uma criança sem vigilância em cima da balança.
- Assegure-se de que a balança está bem segura sobre uma base plana e firme.
- Não deixe cair a balança, nem deixe que ela sofra embates violentos.
- Use exclusivamente o tipo de pilhas indicado (consulte "Alimentação de corrente" na pág. 104).
- Submeta a balança a manutenções e recalibrações regulares (consulte "Manutenção/Calibragem" na pág. 109).
- Deixe os trabalhos de reparo exclusivamente para pessoas autorizadas.

3. Antes de começar...

Alimentação de corrente

A alimentação de corrente à balança é realizada por intermédio de pilhas ou de um alimentador (opcional). O mostrador de cristais líquidos consome muito pouco - com um único conjunto de pilhas podem efetuar-se aprox. 10,000 pesagens. Quando aparecer no display o símbolo  ou a indicação **bAtE**, é preciso mudar as pilhas. São necessárias 6 pilhas do tipo AA de 1,5 Volt.

- Retire o prato de pesagem e vire cuidadosamente a balança ao contrário de forma a que a parte de baixo da balança fique acessível (consulte "Instalar a balança" na pág. 105).

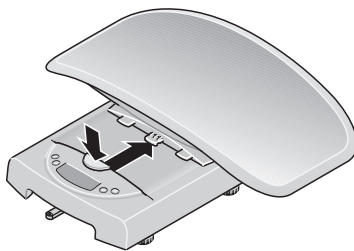

- Abra a tampa do compartimento das pilhas e coloque as pilhas fornecidas no respectivo compartimento, colocando-as na posição correcta.

Preste atenção à polaridade correcta!

- Volte a fechar a tampa do compartimento das pilhas.

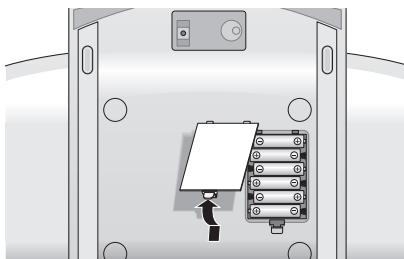

Instalar a balança

- Coloque a balança sobre uma superfície segura e plana. Depois coloque o prato de pesagem, tal como ilustrado, sobre a estrutura da balança e puxe-o para fora até encaixar de forma audível e o botão de desbloqueio se encontrar na posição superior.

O prato de pesagem está agora fixo à estrutura.

- Nivele a balança rodando os pés rosca-dos. A bolha de ar tem de estar precisamente no meio do círculo no nível.
- Assegure-se de que apenas os pés da balança ficam em contacto com o chão. A balança não pode ficar apoiada em mais nenhum ponto.

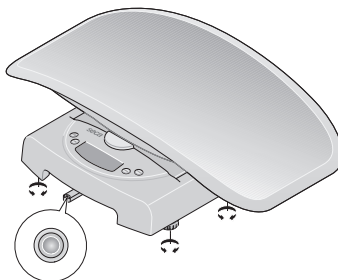
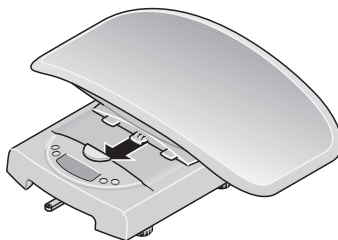

Nível de bolha de ar

- Para retirar o prato de pesagem, basta premir o botão de desbloqueio e empurrar o prato de pesagem para trás.

Importante!

De cada vez que se muda a balança de lugar, tem de se verificar se esta fica bem nivelada. Corrigir, se necessário.

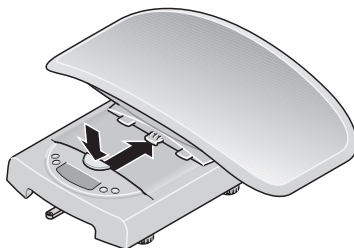

4. Utilização

Como pesar correctamente

- Prima o botão de arranque com a balança vazia.
No mostrador aparece primeiro a palavra **SECR**, a seguir **88888** e por fim **0.000**. A balança está colocada em zero e pronta a ser utilizada.
- **No caso de pesagem de lactentes:** coloque o lactente sobre o prato de pesagem. Certifique-se de que a criança permanece o mais quieto possível.

Importante!

O peso adicional máximo é de 10 kg (modelo **384**) / 20 kg (modelo **385**) na gama de pesagem 1 e de 20 kg (modelo **384**) / 50 kg (modelo **385**) na gama de pesagem 2. O peso máximo visualizável limita-se ao peso do objecto que se encontra colocado sobre a balança.

- **No caso de pesagem de crianças que já sejam capazes de se manter em pé:** retire o prato de pesagem da forma descrita (consulte "Instalar a balança" na pág. 105).

Nota:

Certifique-se da colocação segura da estrutura. Coloque a criança sobre a balança e certifique-se de que esta permanece quieta.

- Leia o resultado da pesagem no mostrador digital.

Nota:

A balança não deve ser submetida a pesos excedendo a carga máxima especificada!

- Prima novamente o botão de arranque para desligar a balança.

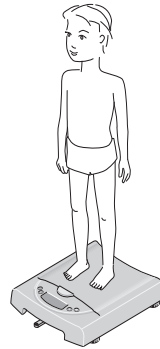

Desligamento automático/modo econômico

A balança fica operacional aprox. após 20 segundos. Se tiver sido efectuada uma pesagem, o valor permanece indicado durante aprox. 2 minutos, até que a balança se desligue automaticamente.

Ajuste da Tara (TARA)

A função TARA é útil se desejar omitir na pesagem qualquer peso adicional (por exemplo, panos ou uma almofada que se encontra em cima do prato de pesagem). Proceda da seguinte forma:

- Coloque o peso adicional sobre a balança e ative a função de taragem, carregando por algum tempo a tecla **HOLD/TARE**.



A indicação da balança volta ao "0", sendo possível iniciar uma nova pesagem.

- Agora, pode realizar as pesagens que pretender com este peso adicional.
- A função TARA é desactivada premindo a tecla **HOLD/TARE** outra vez um pouco mais do que o tempo normal ou então desligando a balança.



Memorizar o peso (HOLD)

O peso apurado pode continuar sendo exibido mesmo depois de abandonar a balança. Assim, torna-se possível pousar primeiro o lactente na sua cama antes de anotar o peso obtido.

- Carregue por instantes na tecla **HOLD/TARE**, enquanto a balança está com carga. Enquanto isso, o display fica a piscar até ser apurado um peso estável. Depois o valor indicado no display fixa-se.



O valor permanece memorizado no mostrador até a balança ser desligada automaticamente.

- A função HOLD pode ser desligada carregando novamente na tecla **HOLD/TARE**. Se a balança não estiver carregada, aparece no mostrador **0.0** ou o peso atual. A indicação "HOLD" desaparece.



Nota:

Também pode ser usada a função HOLD, se antes tiver sido executada a função de TARAGEM.

Utilização da função de indicação diferencial

Esta função permite determinar p. ex. a quantidade de leite absorvida durante uma mamada ou o aumento de peso do lactente desde a última pesagem. Com esta função não calibrável, pode guardar um determinado peso e usá-lo para fazer a diferença, por ex., aferir o aumento da quantidade de leite durante a amamentação ou o ganho de peso de um lactente desde a última pesagem.

- Para memorizar o peso, após a pesagem, prima **STORE** durante aprox. 2 segundos. É exibida a indicação **5t0**. O peso foi agora memorizado e permanece guardado depois de desligada a balança.



- Na próxima pesagem, premindo brevemente a tecla **STORE**, é possível passar para a indicação diferencial, ou seja, a indicação do valor actual já com o valor memorizado subtraído.



Com a função de indicação diferencial activa, ►◄ surge no mostrador.



- Voltando a carregar brevemente na tecla desliga novamente a função.



Nota:

Se for memorizado um novo peso, o valor de memória actual é substituído.

Se a função de indicação diferencial for activada com a balança vazia, o valor de memória surge no mostrador como valor negativo.

Comutação da faixa de pesagem

A **seca 384/385** possui duas faixas de pesagem seleccionáveis. Na faixa de pesagem 1 dispõe de uma maior resolução de indicação com uma capacidade de carga máxima reduzida. Na faixa de pesagem 2 pode utilizar a capacidade de carga máxima. Conforme a aplicação pode decidir se quer utilizar uma resolução de indicação fina ou uma elevada faixa de pesagem.

- Ligue a balança por meio do botão de arranque. A balança trabalha primeiramente na faixa de pesagem anteriormente seleccionada.



- Para mudar a faixa de pesagem prima a tecla ***/|**

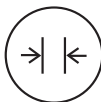

- O símbolo $\rightarrow|1|←$ ou $\rightarrow|2|←$ no mostrador indica a respectiva gama de pesagem activa. Ele mantém-se activo mesmo depois de desligar a balança.

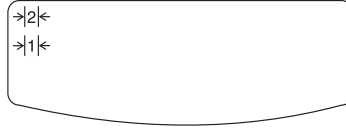

Nota:

Uma comutação da faixa 1, com divisão mínima, para a faixa 2, com divisão máxima, também é possível com a balança carregada, a não ser que esteja activada uma função especial (como p. ex. pré-taragem). Por motivos técnicos, a comutação da faixa máxima 2 para a faixa mínima 1 só pode ocorrer com a balança sem carga. Neste caso também não pode estar activada nenhuma função especial.

5. Limpeza

Limpe o prato de pesagem e a carcaça conforme necessário com um produto de limpeza ou um desinfectante convencionais. Nunca limpe com produtos abrasivos ou cáusticos, álcool, benzina ou semelhantes.

6. O que fazer quando...

... não é visualizado qualquer valor de peso apesar de estar alguém em cima da balança?

- Verifique se as pilhas estão colocadas correctamente.

... aparece a indicação ?

- tensão de bateria do acumulador está a diminuir. Deve proceder brevemente a uma recarga do acumulador.

... aparece a indicação *bAt* ?

- acumulador está muito descarregado, ao ponto de já não poder pesar. Volte a recarregar o acumulador.

... aparece a indicação *StOP* ?

- A carga máxima foi ultrapassada. Retire o mais rapidamente possível o peso colocado para evitar danos permanentes na balança.

7. Manutenção/Calibragem

Mande efectuar uma calibração, conforme as disposições nacionais em vigor, por pessoal autorizado. Uma calibração é sempre necessária quando uma ou mais marcas de segurança estão danificadas.

Aconselhamos que, antes da calibração, mande efectuar uma manutenção pelo seu serviço de pós-venda mais próximo. Neste caso, o serviço de assistência pós-venda da seca tem todo o prazer em ajudá-lo.

8. Dados técnicos

Dimensões

prof.:	362 mm
largura:	550 mm
altura:	165 mm

Peso próprio aprox. 2,5 kg

Margem temperatura +10 °C a +40 °C

EN 60 601-1:

aparelho electromédico, tipo B: 

Calibração, segundo a diretiva europeia 2014/31/UE calibrado, classe III

Produto médico segundo a directiva 93/42/CEE classe I

Altura dos dígitos 22 mm

Alimentação de corrente pilhas

Corrente absorvida aprox. 30 mA

seca 384:

Carga máxima

Margem de pesagem 1: 10 kg

Margem de pesagem 2: 20 kg

Precisão

Margem de pesagem 1: 10 g

Margem de pesagem 2: 20 g

Precisão após calibragem original

Margem de pesagem 1:

0,2 kg a 5 kg: ±5 g

5 kg a 10 kg: ±10 g

Margem de pesagem 2:

0,4 kg a 10 kg: ±10 g

10 kg a 20 kg: ±20 g

seca 385:

Carga máxima

Margem de pesagem 1: 20 kg

Margem de pesagem 2: 50 kg

Precisão

Margem de pesagem 1: 20 g

Margem de pesagem 2: 50 g

Precisão após calibragem original

Margem de pesagem 1:

0,4 kg a 10 kg: ±10 g

10 kg a 20 kg: ±20 g

Margem de pesagem 2:

1 kg a 25 kg: ±25 g

25 kg a 50 kg: ±50 g

9. Eliminação

Eliminação do aparelho



Não elimine o aparelho juntamente com o lixo doméstico. O aparelho tem de ser eliminado de forma adequada como sucata electrónica. Respeite as respectivas regulamentações nacionais. Para mais informações, entre em contacto com o nosso serviço de assistência técnica através de:

service@seca.com

Pilhas

Não deite fora as pilhas usadas junto com o lixo doméstico. Use os pontos de recolha colocados à disposição para esse fim. Da próxima vez que comprar pilhas, prefira as mais ecológicas sem mercúrio (Hg), cádmio (Cd) ou chumbo (Pb).

10. Garantia

A garantia para falhas decorrentes de defeito do material ou de fabrico é de dois anos, a partir da data do fornecimento. Excluem-se todas as partes móveis, como sejam pilhas, cabos, alimentadores, acumuladores, etc.. As falhas abrangidas pela garantia serão corrigidas gratuitamente mediante a apresentação do talão de compra. Não serão tidas em conta outras reclamações. Os custos de transporte de e para as instalações do cliente, caso se aplique, ficará a cargo do cliente. No caso de danos de transporte, a garantia só se aplica se tiver sido utilizada a

embalagem original completa para acondicionar a balança, de forma bem imobilizada e fixa, tal como se encontrava originalmente. Por este motivo, guarde todos os componentes da embalagem.

A garantia cessa se o aparelho tiver sido aberto por pessoas não expressamente autorizadas, pela seca, para o efeito.

Solicitamos aos nossos clientes de fora da Alemanha que, caso tenham direito à garantia, se dirijam directamente ao revendedor do país onde se encontram.

11. Declaração de conformidade



Pela presente, seca gmbh & co. kg declara que o produto está em conformidade com as diretivas europeias aplicáveis. A declaração de conformidade integral encontra-se em: www.seca.com.

Με όλες τις εγγυήσεις

Όταν αγοράζετε προϊόντα της εταιρείας seca, δεν αγοράζετε μόνο τεχνολογία, η οποία είναι δοκιμασμένη πάνω από έναν αιώνα, αλλά και εγγυημένη ποιότητα, την οποία πιστοποιούν κρατικές υπηρεσίες και ινστιτούτα.

Τα προϊόντα seca ανταποκρίνονται στις ευρωπαϊκές οδηγίες, πρότυπα και εθνικούς νόμους. Όταν αγοράζετε προϊόντα seca, αγοράζετε το μέλλον.



Τα προϊόντα που αναφέρονται στις παρούσες οδηγίες χειρισμού ανταποκρίνονται στο νόμο περί ιατρικών προϊόντων, δηλ. στην Οδηγία 93/42/ΕΟΚ του Συμβουλίου της Ευρωπαϊκής Κοινότητας, η οποία είναι προσκολλημένη σε ολόκληρη την Ευρώπη σε εθνικούς νόμους.

Ζυγαριές, οι οποίες φέρουν αυτό το σήμα, έχουν βαθμονομηθεί σύμφωνα με την κατηγορία ακριβείας III της Οδηγίας της 2014/31/ΕΕ.

Η συσκευή συμμορφώνεται στις οδηγίες της ΕΕ.

- **M:** Σήμα συμμόρφωσης σύμφωνα με την οδηγία 2014/31/ΕΕ περί οργάνων ζύγισης μη αυτόματης λειτουργίας (βαθμονομημένα μοντέλα)
- **18:** (Παράδειγμα: 2018) Έτος, κατά το οποίο έλαβε χώρα η αξιολόγηση συμμόρφωσης και επισημάνθηκε με σήμανση ΕΚ (βαθμονομημένα μοντέλα)
- **0102:** Αναφερόμενη υπηρεσία μετρολογίας (βαθμονομημένα μοντέλα)
- **0123:** Αναφερόμενη υπηρεσία ιατρικών προϊόντων

Η επαγγελματική ευσυνειδησία της εταιρείας seca αναγνωρίζεται και από επίσημη υπηρεσία. Η Αρμόδια Υπηρεσία Τεχνικού Ελέγχου ιατρικών προϊόντων επιβεβαιώνει με το Πιστοποιητικό ότι η εταιρεία seca τηρεί με συνέπεια τις αυστηρότερες νομικές απαιτήσεις ως κατασκευαστής ιατρικών προϊόντων. Το Σύστημα Διασφάλισης Ποιότητας της εταιρείας seca περιλαμβάνει τους τομείς Σχεδιασμός, Εξέλιξη, Παραγωγή, Διάθεση και Σέρβις ιατρικών συσκευών και συστημάτων μέτρησης.

Η seca βοηθάει το περιβάλλον.

Η οικονομία φυσικών αποθεμάτων, αποτελεί πρώτιστο σκοπό μας. Για το λόγο αυτό προσπαθούμε να κάνουμε οικονομία υλικού συσκευασίας εκεί όπου επιβάλλεται για περιβαλλοντολογικούς λόγους. Και ό,τι παραμένει υπόλοιπο, μπορεί να αποσυρθεί επιτόπου στο Σύστημα Ανακύκλωσης.



1. Τα θερμά μας συγχαρητήρια!

Με την ηλεκτρονική ζυγαριά βρεφών **seca 384/385** αποκτήσατε μία συσκευή που είναι ταυτόχρονα ανθεκτική και προσφέρει ζυγίσματα υψηλής ακριβείας. Εδώ και 150 χρόνια η εταιρεία seca προσφέρει την πείρα της στις υπηρεσίες της υγείας και θέτει πάντα ως πρωτοπόρος εταιρεία στις αγορές πολλών χωρών του κόσμου νέα μέτρα σύγκρισης με τις νεωτεριστικές τις και πρωτότυπες εξελίξεις στον τομέα ζυγαριών και οργάνων μέτρησης.

Η ηλεκτρονική ζυγαριά βρεφών **seca 384/385** έχει σχεδιαστεί για τη χρήση σε νοσοκομεία και ιατρεία. Εξυπηρετεί τόσο στην εξακρίβωση του βάρους κατά τη γέννηση όσο και στον έλεγχο αύξησης του βάρους κατά την περίοδο της ανάπτυξης.

Η ζυγαριά έχει βαθμονομηθεί σύμφωνα με την κατηγορία IIII.

2. Ασφάλεια

- Λάβετε υπόψη σας τις υποδείξεις που αναφέρονται στο έντυπο οδηγιών χειρισμού.
- Διατηρείτε σε ασφαλές μέρος τις οδηγίες χειρισμού και τη δήλωση συμμόρφωσης.
- Μην αφήνετε ποτέ ανεπίβλεπτο ένα βρέφος πάνω στη ζυγαριά.
- Βεβαιωθείτε ότι η ζυγαριά έχει σταθερή θέση πάνω σε επίπεδη επιφάνεια.
- Δεν επιτρέπεται να αφήσετε να πέσει κάτω η ζυγαριά, όπως επίσης δεν επιτρέπεται να την εκθέσετε σε χτυπήματα.
- Χρησιμοποιείτε αποκλειστικά τον αναφερόμενο τύπο μπαταριών (βλέπε "Τροφοδοσία ρεύματος" στη σελίδα 114).
- Κάνετε τακτικά συντήρηση και επαναβαθμονόμηση της ζυγαριάς (βλέπε "Συντήρηση / βαθμονόμηση" στη σελίδα 120).
- Να αναθέτετε κάθε επισκευή της ζυγαριάς μόνο σε εξουσιοδοτημένους τεχνικούς.

3. Πριν από τη θέση λειτουργίας...

Τροφοδοσία ρεύματος

Η τροφοδοσία ρεύματος της ζυγαριάς γίνεται μέσω μπαταριών ή μέσω τροφοδοτικού (προαιρετικά). Η ένδειξη υγρού κρυστάλλου καταναλώνει ελάχιστο ρεύμα - με ένα σετ μπαταριών μπορούν να πραγματοποιηθούν περ. 10,000 ζυγίσματα. Εάν εμφανιστεί στην οθόνη το σύμβολο  ή ένδειξη **bAtE**, πρέπει να αντικαταστήσετε τις μπαταρίες. Χρειάζεστε έξι μπαταρίες Mignon, τύπου AA, 1,5 Volt.

- Αφαιρέστε τη λεκάνη και περιστρέψτε προσεκτικά τη ζυγαριά, ώστε να είναι προσηπτή η βάση της ζυγαριάς (βλέπε “Τοποθέτηση ζυγαριάς” στη σελίδα 115).

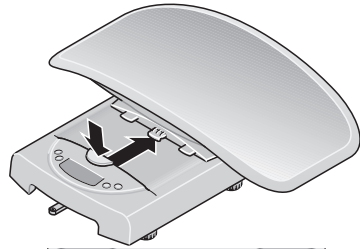

- Ανοίξτε το καπάκι της θήκης μπαταριών και τοποθετήστε τις συνημμένες μπαταρίες στη θήκη μπαταριών σύμφωνα με τη σωστή πόλωση.

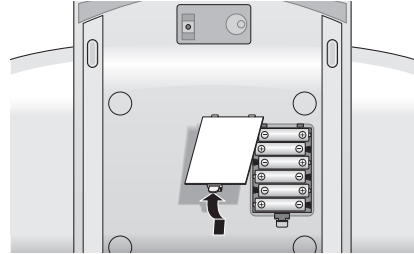

Προσέξτε τη σωστή πόλωση!

- Κλείστε πάλι προσεκτικά το καπάκι της θήκης μπαταριών.

Τοποθέτηση ζυγαριάς

- Τοποθετήστε τη ζυγαριά σε σταθερή και επίπεδη επιφάνεια. Κατόπιν τοποθετήστε τη λεκάνη όπως φαίνεται στην απεικόνιση στη βάση της ζυγαριάς και τραβήξτε την προς τα εμπρός έως ότου η λεκάνη ασφαλίσει με το χαρακτηριστικό θόρυβο και το πλήκτρο απασφάλισης βρίσκεται στην επάνω θέση.

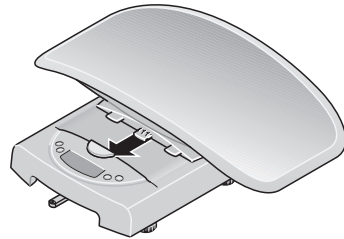

Η λεκάνη έχει ασφαλίσει τώρα σταθερά στη βάση της ζυγαριάς.

- Ευθυγραμμίστε τη ζυγαριά στρέφοντας ανάλογα τις βίδες των ποδιών. Η φυσαλλίδα της αεροστάθμης πρέπει να βρίσκεται ακριβώς στο κέντρο του κύκλου.
- Προσέχετε ώστε η ζυγαριά να έρχεται σε επαφή με το δάπεδο μόνο με τα πόδια της. Η ζυγαριά δεν επιτρέπεται να στηρίζεται πουθενά.

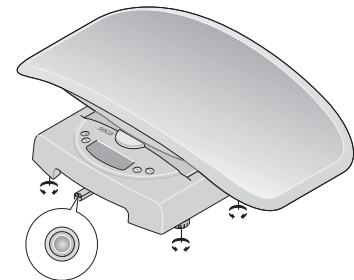

Αεροστάθμη

- Για να αφαιρέσετε τη λεκάνη πιέζετε με δύναμη το πλήκτρο απασφάλισης και ωθείτε τη λεκάνη προς τα πίσω.

Προσοχή!

Η ευθυγράμμιση της πλαφόρμας ζυγίσματος πρέπει να ελέγχεται μετά από κάθε αλλαγή της θέσης τοποθέτησης και ενδεχομένως να διορθώνεται.

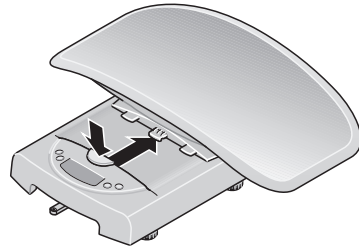

4. Χειρισμός

Σωστό ζύγισμα

- Με άφορτη ζυγαριά πιέστε το πλήκτρο εκκίνησης. Στην ένδειξη εμφανίζονται διαδοχικά **5ΕΣΑ**, **88888** και **0000**. Αμέσως μετά έχει πραγματοποιηθεί αυτόματα η ρύθμιση στο μηδέν και η ζυγαριά είναι σε λειτουργική ετοιμότητα.
- Κατά το ζύγισμα βρεφών: Τοποθετήστε το βρέφος στη λεκάνη. Προσέχετε ώστε το βρέφος να παραμένει όσο το δυνατό σε ήρεμη θέση.



Προσοχή!

Το μέγιστο επιπρόσθετο βάρος ανέρχεται σε 10 kg (Μοντέλο **384**) / 20 kg (Μοντέλο **385**) στην περιοχή ζυγίσματος 1 και σε 20 kg (Μοντέλο **384**) / 50 kg (Μοντέλο **385**) στην περιοχή ζυγίσματος 2. Το μέγιστο βάρος που μπορεί να εμφανιστεί στην ένδειξη μειώνεται κατά το βάρος των ήδη τοποθετημένων αντικειμένων.

- Κατά το ζύγισμα παιδιών που στέκονται: Αφαιρέστε τη λεκάνη σύμφωνα με την ανωτέρω περιγραφή (βλέπε "Τοποθέτηση ζυγαριάς" στη σελίδα 115).

Υπόδειξη:

Προσέχετε ώστε να υπάρχει σταθερότητα στη βάση της ζυγαριάς. Τοποθετήστε το παιδί στη ζυγαριά και προσέχετε ώστε το παιδί να παραμένει σε ήρεμη στάση.

- Διαβάστε το αποτέλεσμα ζυγίσματος από την ψηφιακή ένδειξη.

Υπόδειξη:

Κλίμακα μουστάκι όχι να είμαι υπέρβαλλα βάρος υπερβολικά μέγιστος βάρος καθόρισα!

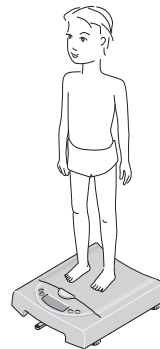

- Για να απενεργοποιήσετε τη ζυγαριά, πιέστε πάλι το πλήκτρο εκκίνησης.



Αυτόματη απενεργοποίηση/οικονομική λειτουργία

Η ζυγαριά παραμένει για περ. 20 δευτερόλεπτα μετά την ενεργοποίηση σε ετοιμότητα ζυγίσματος. Σε περίπτωση που έγινε ζύγισμα, τότε η τιμή ένδειξης παραμένει για περ. 2 λεπτά έως ότου απενεργοποιηθεί αυτόματα η ζυγαριά.

Λειτουργία απόβαρου (TARA) στην ένδειξη βάρους

Η λειτουργία απόβαρου είναι χρήσιμη όταν δεν πρέπει να λαμβάνονται υπόψη κατά το ζύγισμα επιπρόσθετα βάρη, όπως πανάκια ή άλλα υποστρώματα πάνω στην επιφάνεια ζυγίσματος. Ακολουθήστε τα εξής βήματα:

- Τοποθετήστε το επιπρόσθετο βάρος πάνω στη ζυγαριά και ενεργοποιήστε τη λειτουργία απόβαρου (Tara) πιέζοντας για αρκετό χρόνο το πλήκτρο **HOLD/TARE**.



Η ένδειξη της ζυγαριάς περνάει πάλι στη θέση "0" και μπορεί να αρχίσει κανονική διαδικασία ζυγίσματος.

- Αμέσως μετά έχει πραγματοποιηθεί αυτόματα η ρύθμιση στο μηδέν και η ζυγαριά είναι σε λειτουργική ετοιμότητα.
- Η λειτουργία απόβαρου TARA απενεργοποιείται πάλι πατώντας για αρκετό διάστημα το πλήκτρο **HOLD/TARE** ή απενεργοποιώντας τη ζυγαριά.



Αποθήκευση τις τιμές βάρους (HOLD)

Η εξακριβωθείσα τιμή βάρους μπορεί να παραμείνει στην ένδειξη ακόμα και μετά την εκφόρτωση της ζυγαριάς. Με τον τρόπο αυτό μπορείτε να μεταφέρετε το βρέφος σε ασφαλές μέρος, πριν ακόμα σημειώσετε την τιμή βάρους.

- Πιέστε για λίγο το πλήκτρο **HOLD/TARE**, ενώ είναι φορτωμένη η ζυγαριά. Η ένδειξη αναβοσβήνει έως ότου μετρηθεί ένα σταθερό βάρος. Κατόπιν η ένδειξη παγώνει.



Η τιμή παραμένει στη μνήμη της ένδειξης μέχρι την αυτόματη απενεργοποίηση.

- Η λειτουργία HOLD μπορεί να απενεργοποιηθεί πιέζοντας πάλι το πλήκτρο **HOLD/TARE**. Στην οθόνη εμφανίζεται 0.0 εάν δεν είναι φορτωμένη η ζυγαριά ή η επίσταση τιμή βάρους. Η ένδειξη "HOLD" εξαφανίζεται.



Υπόδειξη:

Η λειτουργία HOLD μπορεί να χρησιμοποιηθεί ακόμα και αν προηγουμένως εκτελέστηκε η λειτουργία απόβαρου TARA.

Χρήση λειτουργίας ένδειξης διαφοράς

Με αυτή τη λειτουργία μπορείτε π.χ. να καταγράψετε τη λήψη γάλακτος κατά το θηλασμό ή να αναφέρετε την εκάστοτε αύξηση βάρους του βρέφους από το τελευταίο ζύγισμα: Με αυτή τη λειτουργία, η οποία δεν μπορεί να βαθμονομηθεί, μπορείτε να αποθηκεύσετε μία μεμονωμένη τιμή βάρους και να την χρησιμοποιήσετε για σύγκριση διαφοράς, π.χ. μπορείτε να καταγράψετε τη λήψη γάλακτος κατά το θηλασμό ή να ζητήσετε αναφορά της εκάστοτε αύξησης βάρους του βρέφους από το τελευταίο ζύγισμα.

– Για την αποθήκευση της τιμής βάρους πιέστε μετά την ολοκλήρωση της διαδικασίας ζυγίσματος το πλήκτρο **STORE** για περ. 2 δευτερόλεπτα. Ο ενδείκτης **5x5** εμφανίζεται στην ένδειξη. Η τιμή βάρους έχει πλέον αποθηκευτεί και παραμένει διαθέσιμη ακόμα και μετά την απενεργοποίηση της ζυγαριάς.



– Κατά το επόμενο ζύγισμα και πιέζοντας σύντομα το πλήκτρο **STORE** είναι εφικτή η μεταγωγή της ένδειξης σε ένδειξη διαφοράς, δηλαδή ένδειξη της τρέχουσας τιμής μείον αποθηκευμένη τιμή. Όταν είναι σε ενέργεια η ένδειξη διαφοράς εμφανίζεται στην ένδειξη ▶◀.



◀◀ 0.180 kg

– Πιέζοντας εκ νέου το πλήκτρο απενεργοποιείται πάλι η λειτουργία.



Υπόδειξη:

Αν αποθηκευτεί νέα τιμή βάρους, τότε διαγράφεται η προηγούμενη αποθηκευμένη τιμή. Αν ενεργοποιηθεί η λειτουργία ένδειξης διαφοράς με άδεια ζυγαριά, τότε η αποθηκευμένη τιμή εμφανίζεται σε αρνητική μορφή στην ένδειξη.

Αλλαγή των επιπέδων ζυγίσματος

Η **seca 384/385** διαθέτει δύο επιλέξιμα επίπεδα ζυγίσματος. Στο επίπεδο ζυγίσματος 1 έχετε στη διάθεσή σας υψηλότερη ευκρίνεια της ένδειξης σε μειωμένη μέγιστη ικανότητα ζυγίσματος, στο επίπεδο ζυγίσματος 2 μπορείτε να εκματαλλευτείτε πλήρως τη μέγιστη ικανότητα ζυγίσματος της ζυγαριάς. Αποφασίζετε ανάλογα με τη χρήση, αν επιθυμείτε να χρησιμοποιήσετε την υψηλότερη ευκρίνεια της ένδειξης ή το επίπεδο μεγάλων φορτίων.

– Ενεργοποιήστε τη ζυγαριά με το πλήκτρο εκκίνησης. Η ζυγαριά λειτουργεί αρχικά στο τελευταία επιλεγμένο επίπεδο ζυγίσματος.



- Για να αλλάξετε το επίπεδο ζυγίσματος, πιέστε το πλήκτρο 

- Το σύμβολο $\rightarrow|1|<$ ή $\rightarrow|2|<$ στην ένδειξη σημειώνει την εκάστοτε ενεργή περιοχή ζυγίσματος. Το επίπεδο αυτό παραμένει ενεργό και μετά την απενεργοποίηση.

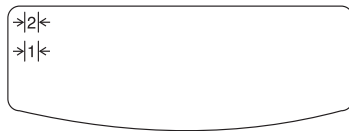

Υπόδειξη:

Η αλλαγή από το επίπεδο 1 με υποδιαίρεση ακριβείας στο επίπεδο 2 με μεγαλύτερη υποδιαίρεση είναι εφικτή και με φορτωμένη τη ζυγαριά, εκτός αν η ζυγαριά βρίσκεται σε ειδική λειτουργία (όπως π.χ. υπολογισμός απόβαρου (Pre-Tara)). Η αλλαγή από το επίπεδο 2 με μεγαλύτερη υποδιαίρεση στο επίπεδο 1 με υποδιαίρεση ακριβείας είναι εφικτή για τεχνικούς λόγους μόνο με άδεια ζυγαριά. Και εδώ δεν επιτρέπεται η ζυγαριά να βρίσκεται σε ειδική λειτουργία.

5. Καθάρισμα

Καθαρίστε τη λεκάνη και το εξωτερικό της ζυγαριάς ανάλογα με τις ανάγκες με ένα νωπό πανί. Μην χρησιμοποιείτε ποτέ ισχυρά μέσα καθαρισμού που προκαλούν αμυχές, οινόπνευμα, βενζίνη ή παρόμοια μέσα, διότι μπορεί να καταστρέψουν τις επιφάνειες υψηλής ποιότητας.

6. Τι κάνετε εάν...

... σε περίπτωση επιβάρυνσης η ένδειξη παραμένει σκοτεινή;

- Ελέγξτε αν έχουν τοποθετηθεί σωστά οι μπαταρίες.

... εμφανίζεται η ένδειξη ;

- Η τάση μπαταριών του συσσωρευτή μειώνεται. Θα πρέπει να προβείτε σε φόρτιση του συσσωρευτή τις επόμενες ημέρες.

... εμφανίζεται η ένδειξη **bAtt**;

- Έχει γίνει ισχυρή εκφόρτιση του συσσωρευτή, ώστε είναι αδύνατο να γίνει πλέον ζύγισμα. Επαναφορτίστε το συσσωρευτή.

... εμφανίζεται η ένδειξη **StOp**;

- Έγινε υπέρβαση του μέγιστου φορτίου. Απομακρύνετε όσο το δυνατό γρηγορότερα το βάρος προς αποφυγή μονίμων βλαβών στη ζυγαριά.

7. Συντήρηση / βαθμονόμηση

Αναθέστε την βαθμονόμηση σύμφωνα με τις εθνικές νομικές διατάξεις σε εξουσιοδοτημένο προσωπικό. Η βαθμονόμηση είναι υποχρεωτικά απαραίτητη σε περίπτωση που παραβιάστηκε μία ή περισσότερες ετικέτες ασφάλειας.

Συνιστούμε, πριν από την βαθμονόμηση να αναθέσετε τη συντήρηση της ζυγαριάς στον πλησιέστερο αντιπρόσωπο. Στην περίπτωση αυτή θα σας βοηθήσει η υπηρεσία εξυπηρέτησης πελατών της seca.

8. Τεχνικά στοιχεία

Διαστάσεις

Μήκος: 362 mm

Πλάτος: 550 mm

Υψος: 165 mm

Βάρος

περ. 2,5 kg

Ορια θερμοκρασίας

+10 °C έως +40 °C

EN 60 601-1:

ηλεκτρο-ιατρική συσκευή, τύπου B:



Βαθμονόμηση σύμφ

με την Οδηγία 2014/31/ΕΕ

βαθμονομημένη, κατηγορία III

Ιατρικό προϊόν σύμφωνα με την

Οδηγία 93/42/ΕΟΚ

Κατηγορία I

Ύψος ψηφίων

22 mm

Τροφοδοσία ρεύματος

μπαταρία

Λήψη ρεύματος

περ. 30 mA

seca 384:

Μέγιστο φορτίο

Περιοχή ζυγίσματος 1: 10 kg

Περιοχή ζυγίσματος 2: 20 kg

Υποδιαίρεση

Περιοχή ζυγίσματος 1: 10 g

Περιοχή ζυγίσματος 2: 20 g

Ακρίβεια 1ης βαθμονόμηση

Περιοχή ζυγίσματος 1

0,2 kg έως 5 kg: ±5 g

5 kg έως 10 kg: ±10 g

Περιοχή ζυγίσματος 2

0,4 kg έως 10 kg: ±10 g

10 kg έως 20 kg: ±20 g

seca 385:

Μέγιστο φορτίο

Περιοχή ζυγίσματος 1: 20 kg

Περιοχή ζυγίσματος 2: 50 kg

Υποδιαίρεση

Περιοχή ζυγίσματος 1: 20 g

Περιοχή ζυγίσματος 2: 50 g

Ακρίβεια 1ης βαθμονόμηση

Περιοχή ζυγίσματος 1

0,4 kg έως 10 kg: ±10 g

10 kg έως 20 kg: ±20 g

Περιοχή ζυγίσματος 2

1 kg έως 25 kg: ±25 g

25 kg έως 50 kg: ±50 g

9. Απόσυρση

Απόσυρση της συσκευής



Μην αποσύρετε τη συσκευή στα οικιακά απορρίμματα. Η συσκευή πρέπει να αποσύρεται σωστά ως άχρηστο ηλεκτρονικό εξάρτημα. Τηρείτε τους εκάστοτε εθνικούς κανονισμούς. Για περαιτέρω πληροφορίες απευθυνθείτε στην υπηρεσία μας για σέρβις

service@seca.com

Μπαταρίες

Μεταχειρισμένες μπαταρίες δεν επιτρέπεται να καταλήγουν στα οικιακά απορρίμματα. Παραδώστε τις μεταχειρισμένες μπαταρίες στο πλησιέστερο κέντρο συλλογής μεταχειρισμένων μπαταριών. Κατά την αγορά νέων μπαταριών επιλέγτε μπαταρίες που δεν περιέχουν υδράργυρο (Hg), κάδμιο (Cd) και μόλυβδο (Pb).

10. Εγγύηση

Για ελαττώματα, τα οποία οφείλονται σε σφάλματα υλικού ή κατασκευής, ισχύει διετής προθεσμία εγγύησης από την ημερομηνία παράδοσης. Όλα τα κινούμενα εξαρτήματα, όπως π.χ. μπαταρίες, καλώδια, τροφοδοτικά, συσσωρευτές κ.λπ., αποκλείονται από την εγγύηση αυτή. Ελαττώματα, τα οποία καλύπτονται από την εγγύηση, επιδιορθώνονται δωρεάν για τον πελάτη με προσκόμιση της απόδειξης αγοράς. Περαιτέρω αξιώσεις δεν μπορούν να ληφθούν υπόψη. Τα έξοδα μεταφοράς

από και προς τον πελάτη επιβαρύνουν τον πελάτη, εάν η συσκευή βρίσκεται σε άλλο μέρος από την έδρα του πελάτη. Σε περίπτωση ζημιών που οφείλονται στη μεταφορά, μπορεί να εγερθεί εγγυητική αξίωση μόνο εφόσον χρησιμοποιήθηκαν για τις μεταφορές η πλήρης γνήσια συσκευασία και η ζυγαριά ασφαλίσθηκε και στερεώθηκε στη συσκευασία όπως κατά τη γνήσια συσκευασία της. Για το λόγο αυτό διαφυλάξτε σε ασφαλές μέρος όλα τα μέρη της συσκευασίας.

11. Δήλωση Συμβατότητας



Με το παρόν, η seca gmbh & co. kg δηλώνει ότι το προϊόν ανταποκρίνεται στους κανονισμούς των εφαρμοζόμενων ευρωπαϊκών κατευθυντήριων οδηγιών. Ολόκληρη τη δήλωση συμμόρφωσης μπορείτε να βρείτε στη διεύθυνση: www.seca.com.

Potwierdzona najwyższa jakość

Kupując produkty seca otrzymują Państwo nie tylko doskonałą od ponad stu lat technologię, ale również jakość potwierdzoną przez odpowiednie urzędy, regulacje ustawowe i instytucje.

Produkty seca odpowiadają wymogom dyrektyw europejskich, norm i ustaw krajowych. Kupując seca wybierasz przyszłość.



Produkty zawarte w niniejszej instrukcji obsługi są zgodne z wymogami ustawy o wyrobach medycznych, a tym samym z dyrektywą 93/42/EWG Rady Wspólnoty Europejskiej, której wymogi stanowią podstawę wszystkich europejskich ustaw narodowych.



Wagi, na których widnieje taki znak, odpowiadają III klasie dokładności zgodnie z dyrektywą wspólnotową 2014/31/UE.



Urządzenie jest zgodne z dyrektywami UE.

- **M**: Znak zgodności według dyrektywy 2014/31/UE w sprawie wag nieautomatycznych (modele legalizowane)
- **18**: (Przykład: 2018) rok, w którym została dokonana ocena zgodności i został przyznany znak CE (modele legalizowane)
- **0102**: Notyfikowana jednostka ds. metrologii (modele legalizowane)
- **0123**: Notyfikowana jednostka ds. wyrobów medycznych



Profesjonalizm firmy seca potwierdzono również oficjalnie. TÜV Product Service, czyli jednostka odpowiedzialna za ocenę wyrobów medycznych, potwierdziła wydaniem stosownego certyfikatu, że firma seca konsekwentnie wywiązuje się z wysokich wymagań stawianych producentom wyrobów medycznych. System zapewniania jakości firmy seca obejmuje prace badawczo-rozwojowe, produkcję, sprzedaż i serwis wag medycznych oraz systemów pomiarowych.

Firma seca dba o środowisko.

Oszczędne korzystanie z surowców naturalnych jest dla nas bardzo ważne. Dlatego staramy się oszczędnie obchodzić z materiałami opakowaniowymi wszędzie tam, gdzie jest to uzasadnione. Natomiast wszelkie pozostałości można łatwo zutylizować poprzez system recyklingu.



1. Gratulujemy!

Kupując elektroniczną wagę do ważenia niemowląt **seca 384/385**, nabyli Państwo bardzo precyzyjne, a jednocześnie solidne urządzenie.

Od ponad 150 lat firma seca wykorzystuje swoje doświadczenie na rzecz ochrony zdrowia. Jako lider rynkowy w wielu krajach świata dysponuje licznymi innowacyjnymi rozwiązaniami w zakresie ważenia i mierzenia i nieustannie ustanawia nowe standardy jakościowe.

Elektroniczną wagę do ważenia niemowląt **seca 384/385** stosuje się przede wszystkim w szpitalach, gabinetach lekarskich i stacjonarnych placówkach opiekuńczych zgodnie z przepisami ustaw krajowych. Służy przede wszystkim do określania wagi urodzeniowej noworodków, a także do kontroli przyrostu masy ciała w procesie wzrostu. Waga jest legalizowana według klasy III.

2. Bezpieczeństwo

- Należy przestrzegać wskazówek zawartych w instrukcji obsługi.
- Starannie przechowywać instrukcję obsługi i deklarację zgodności.
- Leżącego na wadze niemowlęcia nie wolno pozostawiać bez opieki.
- Upewnić się, że waga jest stabilnie ustawiona na prostym i płaskim podłożu.
- Nie wolno zrzucać wagi ani narażać jej na gwałtowne uderzenia.
- Stosować wyłącznie baterie podanego typu (patrz „Zasilanie elektryczne” na stronie 124).
- Naprawę należy zlecać wyłącznie uprawnionym autoryzowanym serwisantom.
- Regularnie zlecać konserwację i ponowną legalizację (patrz „Konserwacja / legalizacja” na stronie 129).

3. Przed rozpoczęciem...

Zasilanie elektryczne

Waga jest zasilana z baterii. Wyświetlacz LC zużywa niewiele prądu - na jednym zestawie baterii można wykonać ok. 10,000 ważeń. Jeśli na wyświetlaczu pojawia się symbol  lub **batt**, należy wymienić baterie. Ilość potrzebnych baterii: 6, Mignon, typ AA, 1,5 Volt.

- Zdjąć szalkę i ostrożnie odwrócić wagę tak, żeby uzyskać dostęp do spodu wagi (patrz „Ustawianie wagi” na stronie 125).

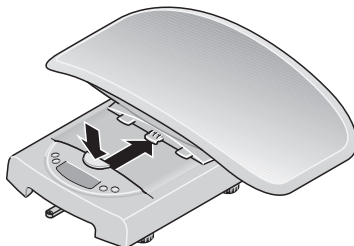

- Otworzyć pokrywę komory na baterie i umieścić wewnątrz baterie dostarczone razem z wagą, zwracając przy tym uwagę na rozmieszczenie biegunów.

Uważać na odpowiednie ustawienie biegunów!

- Następnie starannie zamknąć pokrywę komory na baterie.

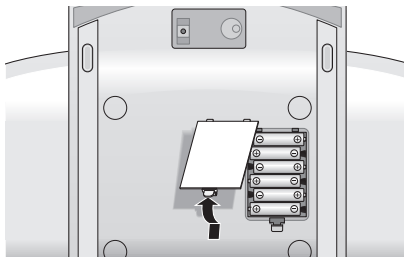

Ustawianie wagi

- Wagę ustawić na stabilnym, równym podłożu. Następnie umieścić szalkę na ramie wagi w sposób przedstawiony na rysunku i przyciągnąć ją do przodu, tak aby szalka wskoczyła we właściwe miejsce (będzie słychać kliknięcie), powodując zmianę położenia przycisku zwalniającego, który powinien znaleźć się u góry.

Szalka jest teraz przymocowana do ramy wagi.

- Kręcąc śrubami nóg, wypoziomować wagę. Pęcherzyk powietrza w poziomnicy musi znajdować się dokładnie na środku kółka.
- Waga powinna stykać się z podłożem wyłącznie poprzez nóżki. Waga nie może w żadnym punkcie leżeć na podłożu.

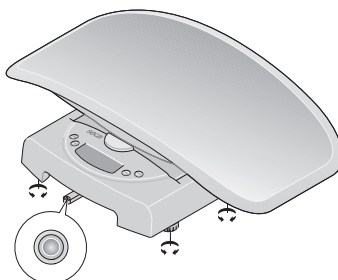
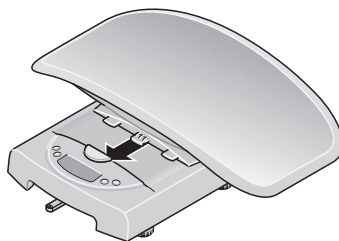

Poziornic

- Aby zdjąć szalkę, wystarczy mocno nacisnąć przycisk zwalniający i przesunąć szalkę do tyłu.

Ważne!

Po każdej zmianie miejsca ustawienia należy sprawdzić i ewentualnie wyregulować położenie wagi.

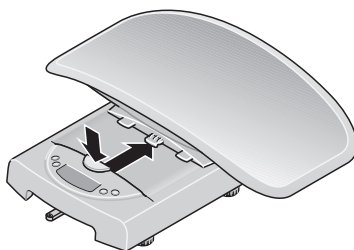

4. Obsługa

Prawidłowy sposób ważenia

- Przy nieobciążonej wadze nacisnąć przycisk Start.
Na wyświetlaczu pojawiają się kolejno wskazania **SECA**, **88888** i **0.000**. Następnie waga ustawia się automatycznie na zero i jest gotowa do pracy.
- **Ważenie niemowląt:** Położyć niemowlę na szalce. Zadbać o to, aby dziecko leżało w miarę spokojnie.

Ważne!

Maksymalne obciążenie dodatkowe wynosi 10 kg (model **384**) / 20 kg (model **385**) w zakresie ważenia 1 oraz 20 kg (model **384**) / 50 kg (model **385**) w zakresie ważenia 2. Maksymalna wartość, jaką można wyświetlić, zmniejsza się wówczas o wartość obciążenia dodatkowego położonych na wadze rzeczy.

- **Ważenie dzieci, które potrafią stać:** Zdjąć szalkę w sposób opisany powyżej (patrz „Ustawianie wagi” na stronie 125).

Wskazówka:

Należy uważać przy tym na stabilność ramy. Postawić dziecko na wadze i uważać, aby stało spokojnie.

- Na wyświetlaczu cyfrowym odczytać wynik ważenia.

Wskazówka:

Wagi nie wolno obciążać powyżej podanego maks. obciążenia!

- Aby wyłączyć wagę, należy ponownie nacisnąć przycisk Start.

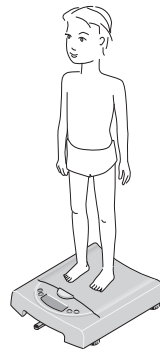

Automatyczne wyłączenie / tryb energooszczędny

Waga jest gotowa do ważenia przez ok. 20 sek. po włączeniu. Po zważeniu wyświetlacz przez ok. 2 min. pokazuje zmierzoną wartość, po czym waga wyłącza się automatycznie.

Tarowanie wskazania wagi (TARA)

Funkcja Tara jest przydatna, jeżeli podczas ważenia nie chcemy uwzględnić dodatkowego obciążenia (na przykład ręczników lub podkładki umieszczonej na wadze). Sposób postępowania:

- Dodatkowe obciążenie położyć na wadze, a następnie nacisnąć i przez chwilę przytrzymać przycisk **HOLD/TARE**, w celu uruchomienia funkcji Tara.



Wyświetlacz wagi ponownie pokaże „0”, co oznacza, że można rozpocząć ważenie.

- Od tej chwili można dowolną ilość razy przeprowadzić czynność ważenia z dodatkowym obciążeniem znajdującym się na wadze.
- Funkcję Tara można wyłączyć naciskając ponownie i przytrzymując przycisk **HOLD/TARE** lub wyłączając wagę.



Zatrzymywanie wyniku ważenia (funkcja Hold)

Raz określony wynik ważenia może być nadal pokazywany na wyświetlaczu nawet po odciążeniu wagi (**HOLD**). Dzięki tej funkcji można najpierw zająć się niemowlęciem, a dopiero później zanotować wynik ważenia.

- Nacisnąć przycisk **HOLD/TARE** przy obciążonej wadze. Wyświetlacz miga do momentu ustabilizowania się wskazania. Wyświetlany wynik pozostaje na wyświetlaczu.



Wartość pozostaje na wyświetlaczu do momentu automatycznego wyłączenia wagi.

- Funkcję Hold można wyłączyć przez ponowne naciśnięcie przycisku **HOLD/TARE**.



Wskazówka:

Z funkcji Hold można korzystać także w przypadku, gdy poprzednio wykonywana była funkcja Tara.

Korzystanie z funkcji wyniku różnicowego

Za pomocą tej niepodlegającej kalibracji funkcji zapisuje się pojedynczy wynik ważenia i wykorzystuje do obliczenia różnicy, np. w celu określenia ilości pobieranego mleka podczas karmienia lub przyrostu masy ciała niemowlęcia od czasu ostatniego ważenia.

- Aby zapisać daną wartość, należy po zakończeniu procesu ważenia nacisnąć przycisk **STORE** i przytrzymać przez ok. 2 sekundy. Pojawia się wskaźnik **5Ł0**. Wynik został zapisany i pozostanie w pamięci także po wyłączeniu wagi.



- Podczas kolejnego ważenia można, poprzez krótkie naciśnięcie przycisku **STORE**, przełączyć urządzenie na tryb wyświetlania różnicy, tzn. wyświetlić aktualną wartość pomniejszoną o zapisaną wcześniej wartość.



Przy włączonej funkcji wyświetlania różnicy na wyświetlaczu pojawia się znak ▶◀.



- Funkcję można wyłączyć przez ponowne krótkie naciśnięcie przycisku.



Wskazówka:

Zapamiętanie nowego wyniku ważenia powoduje nadpisanie poprzednio zapamiętanej wartości.

W przypadku włączenia funkcji wyświetlania różnicy przy nieobciążonej wadze, zapisana wartość jest wyświetlana w formie ujemnej.

Przełączanie zakresu ważenia

Waga **seca 384/385** posiada do wyboru dwa zakresy ważenia. W ramach zakresu 1 można przy zmniejszonej wartości maksymalnego obciążenia korzystać z większej dokładności wyświetlacza, natomiast 2 zakres pozwala na pełne wykorzystanie maksymalnej wartości obciążenia wagi. Zależnie od potrzeb, użytkownik decyduje o tym, czy chce korzystać z wysokiej dokładności wyświetlacza, czy z możliwości ważenia dużych obciążeń.

- Włączyć wagę za pomocą przycisku Start. Waga pracuje początkowo w ostatnio wybranym zakresie ważenia.



- Aby zmienić zakres ważenia, należy nacisnąć przycisk *|/

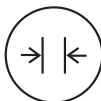

- Pojawiający się na wyświetlaczu symbol $\rightarrow|1|<$ lub $\rightarrow|2|<$ wskazuje na aktualnie aktywny zakres ważenia. Pozostaje on aktywny także po wyłączeniu urządzenia.



Wskazówka:

Przełączanie z zakresu 1 z precyzyjniejszą działką na zakres 2 o zgrubnej działce jest możliwe także wtedy, gdy waga jest obciążona, chyba że waga jest włączona na funkcję specjalną (np. Pre-Tara). Przełączanie z zakresu 2 ze zgrubną działką na zakres 1 z precyzyjniejszą działką jest ze względów technicznych możliwe tylko wtedy, gdy waga nie jest obciążona. W tym przypadku nie może być również włączona żadna funkcja specjalna.

5. Czyszczenie

W razie potrzeby szalkę i zewnętrzną część wagi można wyczyścić wilgotną szmatką. Do czyszczenia nie wolno używać środków powodujących zadrapania lub ostrych środków czyszczących, spirytusu, benzyny itp.!

6. Co robić, jeżeli...

...pod obciążeniem nie wyświetla się wynik ważenia?

- Sprawdzić, czy baterie zostały prawidłowo włożone.

... pojawia się symbol ?

- Zmniejsza się napięcie podawane przez baterie. W najbliższych dniach wymienić baterie.

... pojawia się symbol *bRt* ?

- Baterie są wyczerpane. Włóż nowe baterie.

... pojawia się komunikat *5tOP*?

- Przekroczono maksymalne obciążenie. Należy natychmiast odciążyć wagę, aby uniknąć jej trwałego uszkodzenia.

7. Konserwacja / legalizacja

Legalizację wagi należy zlecić autoryzowanej jednostce, zgodnie z przepisami obowiązującymi w danym kraju. W przypadku uszkodzenia jednej lub kilku plomb zabezpieczających, legalizacja jest zawsze niezbędna.

Zalecamy, aby przed legalizacją oddać urządzenie do przeglądu w serwisie. Dział obsługi klienta firmy seca chętnie udzieli Państwu wszelkiej pomocy.

8. Dane techniczne

Wymiary

Głębokość:	362 mm
Szerokość:	550 mm
Wysokość:	165 mm

Masa własna

ok. 2,5 kg

Zakres temperatur

+10 °C do +40 °C

EN 60 601-1:

elektryczne urządzenie medyczne, typ B:



Legalizacja zgodnie z dyrektywą 2014/31/UE

kalibrowane, klasa III

Wyrób medyczny zgodnie z dyrektywą 93/42/EWG

klasa I

Wysokość cyfr

22 mm

Zasilanie elektryczne

Baterie

Pobór prądu

ok. 30 mA

seca 384:

Maksymalne obciążenie

Zakres ważenia 1:	10 kg
Zakres ważenia 2:	20 kg

Działka elementarna

Zakres ważenia 1:	10 g
Zakres ważenia 2:	20 g

Dokładność podczas pierwszej legalizacji

Zakres ważenia 1:	
0,2 kg do 5 kg:	±5 g
5 kg do 10 kg:	±10 g
Zakres ważenia 2:	
0,4 kg do 10 kg:	±10 g
10 kg do 20 kg:	±20 g

seca 385:

Maksymalne obciążenie

Zakres ważenia 1:	20 kg
Zakres ważenia 2:	50 kg

Działka elementarna

Zakres ważenia 1:	20 g
Zakres ważenia 2:	50 g

Dokładność podczas pierwszej legalizacji

Zakres ważenia 1:

0,4 kg do 10 kg: ±10 g

10 kg do 20 kg: ±20 g

Zakres ważenia 2:

1 kg do 25 kg: ±25 g

25 kg do 50 kg: ±50 g

9. Utylizacja

Utylizacja urządzenia



Nie wyrzucać urządzenia razem z odpadami domowymi. Urządzenie należy prawidłowo utylizować jako złom elektroniczny. Należy przestrzegać lokalnych regulacji obowiązujących w danym kraju. Wszelkich dalszych informacji udzieli Państwu nasz serwis dostępny pod adresem: **service@seca.com**

Baterie

Nie wyrzucać zużytych baterii razem z odpadami domowymi. Baterie należy oddawać w odpowiednich punktach zbiórki. Kupując nowe baterie, należy wybierać baterie o zredukowanej ilości substancji niebezpiecznych, niezawierające rtęci (Hg), kadmu (Cd) i ołowiu (Pb).

10. Gwarancja

Na braki spowodowane błędami materiałowymi albo produkcyjnymi udzielamy dwuletniej gwarancji (licząc od dnia dostawy). Gwarancja nie obejmuje części ruchomych, takich jak baterie, kable, zasilacze, akumulatory itp. Usterki podlegające gwarancji są usuwane bezpłatnie za okazaniem dowodu zakupu. Nie uwzględnia się innych roszczeń. Jeżeli urządzenie znajduje się w miejscu innym niż siedziba klienta, koszty transportu do naprawy i z naprawy ponosi klient. W przypadku uszkodzeń transportowych, roszczenia z tytułu gwarancji można zgłaszać tylko pod warunkiem, że do transpor-

tu użyto kompletnego, oryginalnego opakowania, a produkt zabezpieczono i zamocowano w opakowaniu zgodnie ze stanem oryginalnym. Dlatego należy przechowywać wszystkie elementy opakowania.

Jeżeli urządzenie zostałoby otwarte przez osobę, która nie posiada wyraźnej autoryzacji producenta, wszelkie prawa z tytułu gwarancji wygasają.

Klientów zagranicznych prosimy, aby w przypadku usterek objętych gwarancją zwracali się bezpośrednio do sprzedawcy w danym kraju.

11. Deklaracja zgodności



Firma seca gmbh & co. kg oświadcza niniejszym, że produkt spełnia wymogi stosujących się do niego dyrektyw europejskich. Pełna deklaracja zgodności jest dostępna na stronie: www.seca.com.

Medical Measuring Systems and Scales since 1840

seca gmbh & co. kg
Hammer Steindamm 3–25
22089 Hamburg · Germany
Telephone +49 40 20 00 00 0
Fax +49 40 20 00 00 50
info@seca.com

seca operates worldwide with headquarters
in Germany and branches in:

seca france

seca united kingdom

seca north america

seca schweiz

seca zhong guo

seca nihon

seca mexico

seca austria

seca polska

seca middle east

seca brasil

seca suomi

seca américa latina

seca asia pacific

and with exclusive partners in
more than 110 countries.

All contact data under www.seca.com

seca[®]
Precision for health